

Be
Brilliant™

Produktübersicht

Oktober 2024



signia



Inhalt

Signia Integrated Xperience	4
Styletto IX, Pure Charge&Go IX und Active IX Features	6
Silk Charge&Go IX und Insio IX IIC/CIC Features	10
Styletto IX	12
Active IX	14
Pure Charge&Go IX, T IX	16
Insio IX	18
Silk Charge&Go IX	20
Signia Augmented Xperience	22
Augmented Xperience Funktionen	24
Insio Charge&Go AX	26
Pure Charge&Go 1AX, T 1AX	28
Pure 312 AX	30
Intuis 4 HdOs	33
Signia Xperience	34
Signia Xperience Funktionen	35
Silk X	36
Motion Charge&Go X, P X, SP X	37
Signia Basis-Segment	40
Intuis Basis-Funktionen	41
Intuis 3 RIC 312	42
Farben	44
Funktionen	46
Zubehör	52
Charger Kompatibilitäten	54
Signia App	56
Signia Assistant	57
Mein Wohlbefinden	58
EarWear 3.0	60
ThinTubes, miniReceiver 2.0 und mehr	62
iScan II	64
Programmiergeräte	65
Reinigungs- und Pflegemittel	65
eBusiness	66

Signia Integrated Xperience

Gemacht für Gespräche

Leistungsklassen

7IX

5IX

3IX

2IX

1IX

In der EuroTrak Studie von 2022 nennen HörgeräteträgerInnen ihr größtes Problem: das Verstehen verschiedener GesprächspartnerInnen in geräuschvollen Umgebungen – überall dort, wo viele gleichzeitig durcheinander sprechen.¹

In Pure Charge&Go IX steckt eine Weltneuheit: Integrated Xperience (IX). Die neue Plattform nutzt die einzigartige IX 2-Wege-Signalverarbeitung mit Konversationsanalyse, Multi-Beamformer und Dynamischer Konversationsanhebung (Lehn-Effekt).

Pure Charge&Go IX ist somit derzeit als einziges Hörgerät in der Lage, die Sprache mehrerer GesprächspartnerInnen gleichzeitig zu identifizieren und hervorzuheben, auch wenn sie sich im Raum bewegen. Die Umgebung bleibt dabei natürlich hörbar.

IX

Integrated Xperience

IX analysiert die Umgebung mit über 192.000 Datenpunkten pro Sekunde. Die Analyse ist die Basis für den Multi-Beamformer, der mehrere Personen dauerhaft erfasst – auch in Bewegung. IX ist außer Active/Active Pro in allen Leistungsklassen von 7IX bis 1IX erhältlich.

IdO



Inzio IIC / CIC IX

Instant Fit



Silk Charge&Go IX



Active IX

Neu

Slim RIC



Styletto IX

Neu

RIC



Pure Charge&Go IX



Pure Charge&Go T IX

¹EuroTrak Hörstudie Deutschland 2022 im Auftrag des BVHI (<https://www.ehima.com/surveys/>). „Die wichtigsten Hörsituationen für Menschen mit Hörminderung“: Zuhause mit der Familie 49%, Gespräch in großer Gruppe 36%, Gespräch in kleiner Gruppe 34%, laute Umgebungen 33%



Stylecto IX, Pure Charge&Go IX und Active IX Features

Features	Beschreibung	Leistungsklassen						
		Stylecto IX und Pure Charge&Go IX					Active IX	
		7 IX	5 IX	3 IX	2 IX	1 IX	Active Pro	Active
Kommunikation								
IX 2-Wege-Signalverarbeitung mit Multi-Beamformer	Unterstützt konstant Gespräche in der Gruppe , indem die aktiven GesprächspartnerInnen identifiziert und dauerhaft aus dem Umgebungsgeräusch hervorgehoben werden. ¹	●●●●●	●●●●○	●●○○○			●●●●●	
Konversationsanalyse	Erkundet ständig die akustische Umgebung und die Dynamik in Gesprächen, um die Anzahl der GesprächspartnerInnen und deren Standort zu identifizieren.	✓	✓	✓			✓	
Dynamische Konversationsanhebung	Am Gespräch beteiligte Personen werden durch einen zusätzlich generierten, höheren Pegel von 3dB aus dem Umgebungsgeräusch hervorgehoben. Dies wird als Lehn-Effekt bezeichnet, da die Wirkung einem Hinlehnen zur sprechenden Person ähnelt.	●●●●●	●●●●○	●●○○○			●●●●●	
2-Wege-Signalverarbeitung	Verarbeitet Schall von vorne (Sprache) und Schall aus der Umgebung separat, um einen starken Kontrast zu erzielen.	✓	✓	✓	✓	✓	✓	✓
Dynamic Soundscape Processing 3.0	Ein einziger Regler, der auf Basis vielfältiger Analysen unterschiedlichste Funktionen orchestriert. Als Basis dienen je nach Modell beispielsweise Akustiksensoren, Bewegungssensoren, OVP 2.0, die SNR-Erfassung sowie Analysen zur Richtung und Relevanz von SprecherInnen.	●●●●●	●●●●○	●●○○○	●●○○○	●○○○○	●●●●●	●●○○○
SpeechFocus 360	Die Mikrofone richten sich direktional nach vorne, links, rechts oder nach hinten aus, abhängig von der Richtung der dominanten Sprachquelle. Automatisch zugeschaltet bei Fahrgeräuschen im Auto in Leistungsklasse 7 oder im Hörprogramm „Spaziergang“ in Leistungsklasse 7 und 5. ¹	●●●●●	●●●●○				✓	
SpeechFocus	Je nach Richtung der dominanten Sprachquelle lenkt SpeechFocus das Richtmikrofon nach hinten aus oder schaltet in den omnidirektionalen Modus, um Sprache von beiden Seiten zu erfassen. Verfügbar für Versorgung mit Richtmikrofonen. ¹	✓	✓				✓	
Own Voice Processing 2.0 (OVP™ 2.0)	OVP 2.0 ist ein wichtiger Bestandteil der IX Signalverarbeitung. Es dient der Identifizierung aktiver GesprächsteilnehmerInnen und die eigene Stimme klingt angenehmer. ¹	✓	✓	✓				
Bewegungssensoren	Erkennen, ob HörgeräteträgerInnen gehen, laufen oder stillstehen. Diese Informationen werden unter anderem für die Anpassung an dynamische Hörsituationen verwendet.	✓	✓	✓			✓	
Binaurale Direktionalität	Sorgt wissenschaftlich erwiesen für verbessertes Sprachverstehen in lautem Störgeräusch. ¹	✓	✓	✓			✓	
Adaptives Richtmikrofon	Reduziert adaptiv Geräusche von hinten und von der Seite, abhängig von der sich ändernden Hörumgebung. Besonders hilfreich in Situationen mit dynamischen Geräuschquellen.	✓	✓	✓	✓	✓	✓	✓
TruEar 360	Reproduziert die Vorteile des natürlichen Ohrmuschel-Effekts durch Hervorhebung des Unterschieds zwischen vorderen und hinteren Schallquellen.	✓	✓	✓	✓	✓	✓	✓

¹ Verfügbar für binaurale Anpassungen mit e2e wireless Verbindung

Signia Integrated Xperience ist das Herzstück unserer sensationellen audilogischen Leistungsfähigkeit. Technologische Spitzenleistung zur Gesprächsverbesserung in Echtzeit, die darauf ausgelegt ist, die räumliche Gesprächssituation zu analysieren (Analyse), die akustische Realität für HörgeräteträgerInnen zu verbessern (Ausrichtung) und sich ständig an Situationsänderungen anzupassen (Adaption).

Features	Beschreibung	Leistungsklassen						
		Stylecto IX und Pure Charge&Go IX					Active IX	
		7 IX	5 IX	3 IX	2 IX	1 IX	Active Pro	Active
Kommunikation								
SpeechStabilizer	Bewahrt die natürliche Hüllkurve von Sprache auch in sehr lauten Situationen. Dadurch bleiben akustische Hinweise, die für das Sprachverständnis wichtig sind, erhalten.	✓	✓	✓	✓	✓	✓	✓
Sprach- und Störgeräuschmanagement	Verringert die Höranstrengung durch hochentwickelte Verarbeitung.	✓	✓	✓	✓	✓	✓	✓
e2e wireless 4.0	Steuert Kopplung, Synchronisation, CROS/BiCROS, und eine Reihe von Sound-Funktionen. ¹	✓	✓	✓	✓	✓	✓	✓
Listening Comfort								
Erweiterte Bandbreite	Die Bandbreite der Signalverarbeitung bis 12 kHz sorgt für eine exzellente Übertragung von hochfrequenten Sprachanteilen, Musik und Umgebungsgeräuschen.	✓						✓
Auto EchoShield	Nutzt die 2-Wege-Signalverarbeitung und reduziert im Universalprogramm automatisch die Auswirkungen von Nachhall und plötzlichen lauten Geräuschen in halligen Umgebungen.	✓						✓
Programm „Halliger Raum“	Spezielles, manuell zuschaltbares Programm für hallige Räume.	✓	✓					✓
SoundSmoothing™	Reduziert impulsartige Störgeräusche wie Geschirrklopfen und Zeitungsrascheln.	●●●●●	●●●●●	●●●●●	●●●○○	●○○○○	●●●●●	●○○○○
eWindScreen™	Reduziert Windgeräusche effektiv.	●●●●●	●●●●●	●●●○○	●○○○○	●○○○○	●●●●●	●○○○○
Erweiterte Eingangsdynamik	117 dB 24-Bit-Verarbeitung für verbesserte digitale Kodierung von leisen und lauten Eingängen.	✓	✓	✓	✓	✓	✓	✓
Rückkopplungsauslöschung	In Hochgeschwindigkeit: Überwachung und Auslöschung von Rückkopplungen in den einzelnen Verarbeitungskanälen	✓	✓	✓	✓	✓	✓	✓
Mehrwert für KundInnen								
Richtung/Fokus individuell	Über die Signia App können die HörgeräteträgerInnen selbst die Richtung und den Winkel des Mikrofonfokus bestimmen.	✓	✓					✓
Mein Wohlbefinden	Zeigt HörgeräteträgerInnen über die App Interessantes zu ihrem Nutzungsverhalten und motiviert sie, die Hörgeräte dauerhaft zu tragen.	✓	✓	✓				✓
Signia Assistant	Die perfekte Ergänzung zur persönlichen Betreuung Ihrer KundInnen. Individuelle Klangeinstellungen durch Ihre KundInnen rund um die Uhr. Connex zeigt die Änderungen detailliert an.	✓	✓	✓	✓	✓	✓	✓
Signia App (iOS and Android)	Einfach zu bedienende Smartphone-App. Ermöglicht Fernbedienung, Steuerung des Audio-Streamings, Zugang zu Mein Wohlbefinden sowie Unterstützung durch den Signia Assistant und TeleCare.	✓	✓	✓	✓	✓	✓	✓
Adaptive Streaming-Lautstärke	Automatische Anpassung der Streaming-Lautstärke an wechselnde Umgebungspegel, sodass das Streaming-Signal selbst bei starkem Umgebungsärm stets hörbar bleibt.	✓	✓	✓	✓	✓	✓	✓
TeleCare	Ermöglicht Service aus der Ferne einschließlich zusätzlicher Tools zur Nachbetreuung: Fernanpassung ² , CareChat inkl. Textnachrichten, Telefon- und Videoanrufe, Online-Nachsorge.	✓	✓	✓	✓	✓	✓	✓

¹ Verfügbar für binaurale Anpassungen mit e2e wireless Verbindung

² Erfordert eine Bluetooth®-Verbindung

Stylecto IX, Pure Charge&Go IX und Active IX Features

Features	Beschreibung	Leistungsklassen						
		Stylecto IX und Pure Charge&Go IX					Active IX	
		7 IX	5 IX	3 IX	2 IX	1 IX	Active Pro	Active
Konnektivität								
Direct Streaming für iOS (MFi) & Android (LE Audio & ASHA)	Hörgeräte können mit Apple iOS-Geräten (iPhones, iPads, iPods) und Android-Geräten mit ASHA oder LE Audio gekoppelt werden, um Audioinhalte wie Telefonate und Musik direkt zu übertragen.	✓	✓	✓	✓	✓	✓	✓
HandsFree	Ermöglicht freihändiges Telefonieren mit hoher Sprachqualität. Die Stimme der TrägerInnen wird vom Mikrofon eines Hörgeräts aufgenommen und an den/die GesprächspartnerIn übertragen, während das Telefonat direkt in die Hörgeräte gestreamt wird. Verfügbar mit allen iOS-Geräten.	✓	✓	✓	✓	✓	✓	✓
CallControl	Anrufe können direkt am Taster eines der Hörgeräte angenommen, beendet oder abgelehnt werden. Verfügbar mit allen iOS-Geräten.	✓	✓	✓	✓	✓	✓	✓
T-Spule	Nur in Pure Charge&Go T IX erhältlich. Ermöglicht die Übertragung von Ringschleifen und kompatiblen Telefonen.	✓	✓	✓	✓	✓		
StreamLine Mic Kompatibilität	Überträgt hochwertigen Stereosound direkt von jedem Bluetooth-Gerät (PCs, Android-Geräte ohne ASHA oder LE Audio usw.). Kann auch als Fernmikrofon verwendet werden.	✓	✓	✓	✓	✓	✓	✓
StreamLine TV Kompatibilität	Überträgt hochwertigen Stereoton über Bluetooth direkt vom Fernseher in die Hörgeräte.	✓	✓	✓	✓	✓	✓	✓
miniPocket Kompatibilität	Optionale Fernbedienung im Schlüsselanhänger-Design.	✓	✓	✓	✓	✓	✓	✓
Tinnitus								
Ocean Waves Therapiesignal	Therapiesignale, die das Meeresrauschen imitieren, sorgen für ein beruhigendes Hörerlebnis und reduzieren die Auswirkungen des Tinnitus.	4	4	4	4		4	
Statisches Therapiesignal (Kanäle / Voreinstellungen)	Weiche, sanfte Therapiesignale, die die Auswirkungen von Tinnitus reduzieren.	20/5	18/5	16/5	12/1		20/5	
Notch-Therapie	Einzigartiger, patentierter Therapieansatz von Signia, bei dem die Tinnitusfrequenz aus dem Verstärkungsspektrum ausgespart und auf zusätzliches Noiserrauschen verzichtet wird.	✓	✓	✓	✓		✓	

Features	Beschreibung	Leistungsklassen						
		Stylecto IX und Pure Charge&Go IX					Active IX	
		7 IX	5 IX	3 IX	2 IX	1 IX	Active Pro	Active
Anpassung								
Kanäle	Signalverarbeitungskanäle/einstellbare Kanäle pro Prozessor für frontale und Umgebungseingänge	48/20	36/18	32/16	24/12	16/8	48/20	16/8
HD Musik	Voreingestellte Programme für den Genuss von nicht gestreamter Musik.	3	3	1	1		3	
Hörprogramme	In Connexx einstellbare Hörprogramme.	6	6	6	4	4	6	4
CROS/BiCROS Kompatibilität	Ein Mikrofon-Gerät, das an einem Ohr mit unversorgbarem Hörverlust getragen wird, überträgt den Schall an ein Hörgerät, das auf dem besseren Ohr getragen wird.	✓	✓	✓	✓	✓	✓	✓
Frequenzkompression	Komprimiert den Hochtonbereich, der aufgrund einer hochgradigen Hörminderung nicht mehr von den HörgeräteträgerInnen wahrgenommen werden kann, in einen tieferen, von TrägerInnen hörbaren Frequenzbereich.	✓	✓	✓	✓	✓	✓	✓
Smart Optimizer und Data Logging	Maßgeschneiderte Empfehlungen zur Fein Anpassung auf der Grundlage der Hörgerätenutzung der TrägerInnen.	✓	✓	✓	✓	✓	✓	✓
Akklimatisierungsmanager	Ermöglicht TrägerInnen, sich durch stufenweise automatische Verstärkungsanhebung schonend an die benötigte Verstärkung zu gewöhnen.	✓	✓	✓	✓	✓	✓	✓
InSituGram	Schnelle und bequeme Messung der Hörschwelle mit getragenen Hörgeräten.	✓	✓	✓	✓	✓	✓	✓
AutoFit™	Optimierte Real-Ear-Insertion-Gain (REIG)-Einstellung ohne manuelle Anpassung an die Zielkurve, was eine deutlich schnellere Real-Ear-Verifizierung ermöglicht.	✓	✓	✓	✓	✓	✓	✓

Silk Charge&Go IX und Insio IX IIC/CIC Features

Features	Beschreibung	Leistungsklassen				
		7 IX	5 IX	3 IX	2 IX	1 IX
Kommunikation						
IX Signalverarbeitung Insio/Silk	Erkundet ständig die akustische Umgebung sowie ihre Dynamik und erfasst GesprächspartnerInnen in Blickrichtung besonders gut. Sie werden durch die natürliche Schallaufnahme und/oder einen technisch verstärkten Pinna-Effekt aus den Umgebungsgeräuschen hervorgehoben.	●●●●●	●●●●○	●●●○	●○○○	●○○○
Dynamic Soundscape Processing 3.0	Integriert Eingänge zur präzisen Optimierung der Hörgeräte, einschließlich (falls verfügbar): akustische Sensoren, Störgeräusch-Erkennung und SNR-Analyse.	●●●●●	●●●●○	●●●○	●○○○	●○○○
Binaurales OneMic Richtmikrofon 2.0	Die Mikrofone der einzelnen Hörgeräte arbeiten zusammen, um ein Direktionalitätsmuster zu erzeugen, das Sprache bevorzugt von vorne verstärkt, um das Hören in lauten Umgebungen zu unterstützen. ¹	✓	✓	✓		
Sprach- und Störgeräuschmanagement	Verringert die Höranstrengung durch hochentwickelte Klangverarbeitung.	✓	✓	✓	✓	✓
e2e wireless 4.0	Steuert Kopplung, Synchronisation, CROS/BiCROS, und eine Reihe von Sound-Funktionen. ¹	✓	✓	✓	✓	✓
Hörkomfort						
Erweiterte Bandbreite	Die Bandbreite der Signalverarbeitung bis 12 kHz sorgt für eine exzellente Übertragung von hochfrequenten Sprachanteilen, Musik und Umgebungsgeräuschen.	✓				
Auto EchoShield	Reduziert im Universalprogramm automatisch die Auswirkungen von Nachhall und plötzlichen lauten Geräuschen in halligen Umgebungen.	✓				
Programm „Halliger Raum“	Spezielles, manuell zuschaltbares Programm für hallige Räume.	✓	✓			
SoundSmoothing™	Reduziert impulshafte Störgeräusche wie Geschirrklopfen und Zeitungsrascheln.	●●●●●	●●●●●	●●●●●	●●●○	●○○○
eWindScreen™	Reduziert Windgeräusche effektiv.	●●●●●	●●●●●	●●●○	●○○○	●○○○
Erweiterte Eingangsdynamik	117 dB 24-Bit-Verarbeitung für verbesserte digitale Kodierung von leisen und lauten Eingängen.	✓	✓	✓	✓	✓
Rückkopplungs-auslöschung	In Hochgeschwindigkeit: Überwachung und Auslöschung von Rückkopplungen in den einzelnen Verarbeitungskanälen	✓	✓	✓	✓	✓
Mehrwert für KundInnen und Konnektivität						
Signia App (iOS und Android)	Einfach zu bedienende Smartphone-App. Ermöglicht Fernbedienung, Steuerung des Audio-Streamings, Zugang zu Mein Wohlbefinden sowie Unterstützung durch den Signia Assistant und TeleCare.	✓	✓	✓	✓	✓
TeleCare	Ermöglicht Service aus der Ferne einschließlich zusätzlicher Tools zur Nachbetreuung: Fernanpassung ² , CareChat inkl. Textnachrichten, Telefon- und Videoanrufe, Online-Nachsorge.	✓	✓	✓	✓	✓
miniPocket Kompatibilität	Optionale Fernbedienung im Schlüsselanhänger-Design.	✓	✓	✓	✓	✓

¹ Verfügbar für binaurale Anpassungen mit e2e wireless Verbindung

Features	Beschreibung	Leistungsklassen				
		7 IX	5 IX	3 IX	2 IX	1 IX
Tinnitus						
Ocean Waves Therapiesignal	Therapiesignale, die das Meeresrauschen imitieren, sorgen für ein beruhigendes Hörerlebnis und reduzieren die Auswirkungen des Tinnitus.	4	4	4	4	
Statisches Therapie-signal (Kanäle / Voreinstellungen)	Weiche, sanfte Therapiesignale, die die Auswirkungen von Tinnitus reduzieren.	20/5	18/5	16/5	12/1	
Notch-Therapie	Einzigtiger, patentierter Therapieansatz von Signia, bei dem die Tinnitusfrequenz aus dem Verstärkungsspektrum ausgespart und auf zusätzliches Noiseruschen verzichtet wird.	✓	✓	✓	✓	
Anpassung						
Kanäle	Signalverarbeitungskanäle/einstellbare Kanäle pro Prozessor für frontale und Umgebungseingänge	48/20	36/18	32/16	24/12	16/8
HD Musik	Voreingestellte Programme für den Genuss von nicht gestreamter Musik.	3	3	1	1	
Hörprogramme	In Connexx einstellbare Hörprogramme.	6	6	6	4	4
CROS/BiCROS Kompatibilität	Ein Mikrofon-Gerät, das an einem Ohr mit unversorgbarem Hörverlust getragen wird, überträgt den Schall an ein Hörgerät, das auf dem besseren Ohr getragen wird.	✓	✓	✓	✓	✓
Frequenzkompression	Komprimiert den Hochtonbereich, der aufgrund einer hochgradigen Hörminderung nicht mehr von den HörgeräteträgerInnen wahrgenommen werden kann, in einen tieferen, von TrägerInnen hörbaren Frequenzbereich.	✓	✓	✓	✓	✓
Smart Optimizer and Data Logging	Maßgeschneiderte Empfehlungen zur Feinanpassung auf der Grundlage der Hörgerätenutzung der TrägerInnen.	✓	✓	✓	✓	✓
Akklimatisierungsmanager	Ermöglicht TrägerInnen, sich durch stufenweise automatische Verstärkungsanhebung schonend an die benötigte Verstärkung zu gewöhnen.	✓	✓	✓	✓	✓
InSituGram	Schnelle und bequeme Messung der Hörschwelle mit getragenen Hörgeräten.	✓	✓	✓	✓	✓
AutoFit™	Optimierte Real-Ear-Insertion-Gain (REIG)-Einstellung ohne manuelle Anpassung an die Zielkurve, was eine deutlich schnellere Real-Ear-Verifizierung ermöglicht.	✓	✓	✓	✓	✓

¹ Verfügbar für binaurale Anpassungen mit e2e wireless Verbindung

² Erfordert eine Bluetooth®-Verbindung

Wenn Design den Ton angibt

ACOUSTIC MOTION SENSORS AMS	DYNAMIC SOUNDSCAPE PROCESSING DSP
WIRELESS 4.0 E2E	OWN VOICE PROCESSING 2.0 OVP 2.0
AUTO ECHO SHIELD AES	HANDS FREE HFI



Hauptmerkmale

- Stylishes, preisgekröntes Design¹
- Mehr Kontraste durch 2-Wege-Signalverarbeitung
- Hands-free iOS mit CallControl, OVP 2.0 und Mein Wohlbefinden in 7AX bis 3AX, Auto EchoShield in 7AX
- Direct-Streaming von iOS- und ASHA-fähigen Android-Geräten
- Lithium-Ionen-Akkutechnologie

- Signia App mit Mein Wohlbefinden
- Mobiles Laden
- Bluetooth
- ASHA
- LE Audio
- CROS/BiCROS-Mikrofongerät bis 11X
- Signia Assistant

Leistungsklassen

- 7IX
- 5IX
- 3IX
- 2IX
- 1IX
- sDemo

Styletto IX

Das neue Styletto IX sieht so fantastisch aus, wie es klingt. Es kombiniert preisgekröntes SLIM-RIC-Design¹ mit innovativer Integrated Xperience Technologie und Aufladbarkeit. Seine besonderen Vorzüge sind das einzigartige, wunderschöne Design¹ in acht außergewöhnlichen Farben, kontrastreicher Klang und volle Konnektivität: Streaming.

SLIM-RIC

Bauform	SLIM-RIC		
Hörertyp	S-Receiver	M-Receiver	P-Receiver
Performance			
Matrix (2 ccm)	45/108 dB SPL	60/119 dB SPL	70/124 dB SPL
Akku			
Typ	Lithium-Ionen-Akku	Lithium-Ionen-Akku	Lithium-Ionen-Akku

¹Red Dot Design Award 2019 und iF Gold Award 2019 für Styletto, German Design Award 2020 für Styletto Connect

CROS in einzigartigem Design



Kompatibel mit allen Leistungsklassen

7IX – 5IX – 3IX – 2IX – 1IX

Mit CROS Styletto IX erweitern Sie Ihr Portfolio für Menschen mit einseitig nicht versorgbarem Hörverlust, die ein außergewöhnliches und modernes Design lieben. Die Integrated Xperience Chip-Plattform bietet e2e wireless 4.0 für noch bessere Audioqualität. CROS Styletto IX ist in allen Leistungsklassen einsetzbar, sodass der Einstieg in eine Hörversorgung erleichtert wird.

Die Styletto AX Charger



Styletto IX Dry&Clean Charger

Styletto IX TrägerInnen können ihren Hörgeräten das Maximum an Pflege zukommen lassen. Der Dry&Clean Charger für zuhause vereint drei Funktionen: Laden, Trocknen und Desinfizieren mit UV-Licht in einem. Ein weiterer Vorteil: Auch Otoplastiken mit Abstützung finden Platz im Dry&Clean Charger.



Styletto IX Mobile Charger

Besonders praktisch für unterwegs: Der Styletto IX Mobile Charger. Er dient als Etui, schaltet die Hörgeräte automatisch ab und sorgt mit seinem eingebauten Akku für vier volle Ladungen ohne zusätzliche Stromversorgung. Er ist per USB-C-Kabel oder Qi-Ladefläche aufladbar.

Die neue bunte Welt von Styletto IX



Bei Styletto 7IX bis 3IX haben Ihre KundInnen die Wahl aus sieben exklusiven Farbkombinationen. Styletto 2IX und 1IX sind in zwei Farben erhältlich: Black/Silver und Snow White/Silver.

Wenn Hören den Trend trifft

- ACOUSTIC MOTION SENSORS
AMS
- DYNAMIC SOUNDSCAPE PROCESSING
DSP
- WIRELESS 4.0
E2E
- AUTO ECHO SHIELD
AES
- HANDS FREE
HFI



Leistungsklassen

- Active Pro
- Active

Active Pro IX / Active IX

Signia Active sind Hörsysteme mit brillanter audiologischer Performance in modernem Earbud-Design. Signia Active Pro ist die vollausgestattete Premium-Variante, Signia Active die preiswerte Alternative. Active Pro verfügt über die einzigartige Multi-Beamformer-Technologie, das Highlight der IX Plattform für komplexe Gruppengespräche. Und beide Modelle bieten Bluetooth-Konnektivität inklusive ASHA und LE Audio, Hands-free-Telefonie, Akkutechnologie sowie ein ladbares, mobiles Ladetui für weitere drei Tage Energie.

Bauform	IdO
Performance	47/117 dB
Akku	Lithium-Ionen-Akku
Typ	

Hauptmerkmale

- Einzigartiges Earbud-Design
- Signia Integrated Xperience Technologie für brillanten Klang und Sprachverstehen
- Fernbedienung
- TeleCare

- Instant Fit
- Signia App mit Mein Wohlbefinden
- Mobiles Laden
- Bluetooth
- LE Audio
- ASHA
- CROS/BiCROS-Mikrofongerät bis 1IX
- Signia Assistant



Active Mobile Charger
Signia Active wird in einem Qi-ladefähigen Charger-Etui geliefert, das selbst über einen Akku verfügt und damit drei weitere Hörgeräte-Ladungen ermöglicht.

CROS im Earbud-Design

Kompatibel mit allen Leistungsklassen

7IX – 5IX – 3IX – 2IX – 1IX



Auch oder vor allem Menschen, die auf eine CROS oder BiCROS-Versorgung angewiesen sind, wünschen sich Hörgeräte, die nicht wie solche aussehen. Es sind oft jüngere KundInnen, die eine einseitige Taubheit aufweisen und daher Hörgeräte im Design von trendigen Gadgets bevorzugen. Bestellen Sie in diesen Fällen Active Pro/Active als Einzelgerät, ein CROS Active Mikrofongerät und den mobilen Active Charger dazu.

Der mobile Active IX Charger



Active IX zeichnen sich nicht nur durch ihre besondere Optik aus, sondern auch durch den herausragenden Komfort. Das speziell für Active IX entwickelte mobile Lade-Etui schaltet die Hörgeräte automatisch ein, wenn sie entnommen werden, und beim Aufladen wieder aus. Bis zu dreimal können die Hörgeräte unterwegs, über die integrierte Powerbank im Lade-Etui, vollständig aufgeladen werden.

Earbud- oder Hautfarbe für jeden Geschmack



Wenn aus Sprache Gespräche werden

ACOUSTIC MOTION SENSORS AMS	DYNAMIC SOUNDSCAPE PROCESSING DSP
WIRELESS 4.0 E2E	OWN VOICE PROCESSING 2.0 OVP 2.0
AUTO ECHO SHIELD AES	HANDS FREE HFI



Leistungsklassen

- 7IX
- 5IX
- 3IX
- 2IX
- 1IX
- sDemo

Pure Charge&Go IX

Pure Charge&Go IX nutzen die bisher weltweit einzigartige Multi-Beamformer-Technologie und sind somit in der Lage, die Sprache mehrerer GesprächspartnerInnen gleichzeitig zu identifizieren und hervorzuheben, auch, wenn diese sich im Raum bewegen. Alles, während die Umgebung angenehm hörbar bleibt. So werden Gruppengespräche auch für HörgeräteträgerInnen endlich wieder möglich. Und Pure Charge&Go IX ist LE Audio ready für die Zukunft.

Hauptmerkmale

- IX 2-Wege-Signalverarbeitung mit Multi-Beamformer
- Own Voice Processing 2.0 zur Identifizierung von GesprächspartnerInnen
- Dynamische Konversationsanhebung
- LE Audio ready
- Hands-free iOS mit CallControl
- Mein Wohlbefinden
- Direct-Streaming von iOS- und ASHA-fähigen Android-Geräten

- Signia App mit Mein Wohlbefinden
- Mobiles Laden
- Bluetooth
- ASHA
- LE Audio
- CROS/BiCROS-Mikrofongerät bis 1IX
- Signia Assistant

RIC				
Bauform				
Hörertyp	miniReceiver 3.0 S	miniReceiver 3.0 M	miniReceiver 3.0 P	miniReceiver 3.0 HP
Performance	Matrix (2 ccm) 46/110 dB	60/119 dB	65/122 dB	75/131 dB
Akku	Lithium-Ionen-Akku			

Längere Laufzeit. Kaum größer. Mit T-Spule.

ACOUSTIC MOTION SENSORS AMS	DYNAMIC SOUNDSCAPE PROCESSING DSP
WIRELESS 4.0 E2E	OWN VOICE PROCESSING 2.0 OVP 2.0
AUTO ECHO SHIELD AES	HANDS FREE HFI



Leistungsklassen

- 7IX
- 5IX
- 3IX
- 2IX
- 1IX

Pure Charge&Go T IX

Diese kleine T-Spulenversion ist kaum größer als Pure Charge&Go IX, verfügt aber über einen beeindruckenden Hochleistungs-Akku, ideal für Streaming-Power-User oder Menschen, für die der Tag nicht lang genug sein kann. Auch Pure Charge&Go T IX ist für Bi-CROS-Versorgungen geeignet und mit dem Mikrofongerät CROS Pure Charge&Go IX kompatibel. Und natürlich ist es auch LE Audio ready.

Hauptmerkmale

- Bis zu 39h Akkulaufzeit
- IX 2-Wege-Signalverarbeitung mit Multi-Beamformer
- Own Voice Processing 2.0 zur Identifizierung von GesprächspartnerInnen
- Dynamische Konversationsanhebung
- LE Audio ready
- Hands-free iOS mit CallControl
- Mein Wohlbefinden
- Direct-Streaming von iOS- und ASHA-fähigen Android-Geräten

- Signia App mit Mein Wohlbefinden
- Mobiles Laden
- Bluetooth
- ASHA
- CROS/BiCROS-Mikrofongerät bis 1IX
- Signia Assistant
- LE Audio
- Integrierte T-Spule

RIC				
Bauform				
Hörertyp	miniReceiver 3.0 S	miniReceiver 3.0 M	miniReceiver 3.0 P	miniReceiver 3.0 HP
Performance	Matrix (2 ccm) 46/110 dB	60/119 dB	65/122 dB	75/131 dB
Akku	Lithium-Ionen-Akku			

Wenn unauffällig einzigartig wird



Leistungsklassen

- 7IX
- 5IX
- 3IX
- 2IX
- 1IX

Inzio IX

Die hochminiaturisierten Im-Ohr-Hörgeräte Inzio IX basieren auf einer handwerklichen Meisterleistung, vom Abdruck bis zur Fertigung. Sie werden als persönliche Einzelstücke angefertigt und spielen audiologisch in der höchsten Liga ihrer Klasse. Denn sowohl das im Störgeräusch hilfreiche OneMic Richtmikrofon 2.0 als auch Auto EchoShield, das Halleffekte erkennt und reduziert, werden durch die drahtlose binaurale Verbindung e2e wireless möglich. Die erweiterte Eingangspeldynamik bis 117 dB in allen Leistungsklassen sorgt zudem für glasklare Übertragung auch bei lauten Pegeln.

Hauptmerkmale

- Maßgefertigter Komfort
- Nahezu unsichtbar im Ohr für maximale Diskretion
- Signia Integrated Xperience Plattform mit Dynamic Soundscape Processing
- Binaurales OneMic Richtmikrofon 2.0
- AutoEchoShield gegen Halleffekte
- Erweiterte Eingangsdynamik bis 117dB
- Fernbedienung
- Austauschbare Mikrofonfilter

- Maßanfertigung
- Diskretion
- Binaurales OneMic Richtmikrofon
- Signia App
- CROS/BiCROS-Mikrofongerät bis 1IX

Maßgefertigtes IdO

Bauform

IIC / CIC
I3*



CIC
T5**



Performance

Matrix (2 ccm)	50/113 dB SPL	55/118 dB SPL	60/124 dB SPL
----------------	---------------	---------------	---------------

Batterie

Typ	10	10	10
Stromverbrauch	1,0 mA	1,0 mA	1,0 mA

*I3 Faceplate verfügbar für IIC und CIC, mit und ohne e2e wireless. Varianten ohne e2e wireless werden mit dem I3 Adapter programmiert, e2e wireless Varianten mit ConnexxAir.
**T5 Faceplate verfügbar, wenn ein Taster gewünscht wird. Varianten ohne e2e wireless werden mit dem Flex Strip Adapter programmiert. Wireless-Versionen, e2e wireless Varianten mit ConnexxAir.



Wenn aufladbar unsichtbar wird



Leistungsklassen

- 7IX
- 5IX
- 3IX
- 2IX
- 1IX
- sDemo

Silk Charge&Go IX

Mit dem Silk Charge&Go IX setzen wir unsere Erfolgsgeschichte in Sachen akkubetriebene Hearwear fort. Denn in unserer neuesten Silk Generation steckt ein leistungsfähiger Lithium-Ionen-Akku, der HörgeräteträgerInnen mit bis zu 28 Stunden ununterbrochener Laufzeit mit einer einzigen Ladung durch den gesamten Tag trägt. Der Clou: Trotz des Akkus ist beim Silk Charge&Go IX kaum ein Größenunterschied zur Batterieversion erkennbar. Dank flexibler Sleeves 3.0 sitzen die Silk Charge&Go IX Hörgeräte ohne Maßanfertigung bequem und sicher im Ohr. Oder lassen Sie bei uns Otoplastiken anfertigen.

Instant Fit IdO



Bauform

Performance

Matrix (2 ccm)

50/114 dB SPL

Akku

Typ

Lithium-Ionen-Akku

Hauptmerkmale

- Nahezu unsichtbar im Ohr für maximale Diskretion
- Aufladbar für bis zu 28h Betriebsdauer pro Tag
- Mobiles Ladeetui für unterwegs
- Signia Integrated Xperience Plattform mit Dynamic Soundscape Processing
- Binaurales OneMic Richtmikrofon 2.0
- Sleeves 3.0 für Instant Fit
- Otoplastik verfügbar
- Fernbedienung

- Instant Fit
- Diskretion
- Binaurales OneMic Richtmikrofon
- Signia App
- CROS/BICROS-Mikrofongerät bis 1IX
- Mobiles Laden

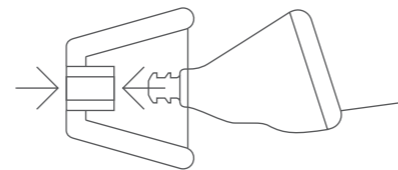

Aufstecken und fertig
Sleeves 3.0 sind in vier Größen sowie belüftet und geschlossen verfügbar.

CROS diskret – mit Akku



Kompatibel mit allen Leistungsklassen

7IX – 5IX – 3IX – 2IX – 1IX

Viele HörgeräteträgerInnen haben großes Interesse an einer besonders unauffällig zu tragenden Versorgung. Menschen mit einseitigem, nicht versorgbarem Hörverlust machen da keine Ausnahme. Silk Charge&Go IX und sein CROS Mikrofongerät bieten unübertreffliche Diskretion. Basierend auf der neuentwickelten IX Plattform und der prämierten und über Jahre weiterentwickelten Drahtlosverbindung der beiden Geräte, e2e wireless 4.0, ist eine zuverlässige Übertragung vom CROS Mikrofongerät zum Hörgerät möglich.

Silk Mobile Charger

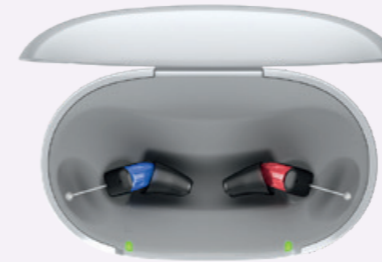

Gerade bei derart kleinen Geräten ist es eine große Herausforderung, die Handhabung einfach zu gestalten. Mit dem aufladbaren Silk Charge&Go IX ist dies vorbildlich gelungen. Denn der eingebaute Lithium-Ionen-Akku und der Mobile Silk Charger lassen den Batteriewechsel entfallen. Das Beste: Die Hörgeräte schalten beim Herausnehmen aus dem mobilen Ladeetui automatisch ein und beim erneuten Einsetzen wieder aus.

Otoplastiken für Silk Charge&Go IX



Ihre KundInnen lieben unsere ultrakleinen Instant Fit Im-Ohr-Hörgeräte mit Akku, möchten aber nicht auf eine Maßanfertigung verzichten? Bestellen Sie bei uns InstantFit CIC 3.0 Otoplastiken für Silk Charge&Go IX. Am einfachsten in eBusiness per Scan. Oder in eBusiness per Abdruck und Postversand. Zwei Materialien stehen zur Auswahl: Acryl hart oder Silikon weich mit 40 Shore Härtegrad. Wir prüfen vor Fertigung, ob Silk mit der bestellten Otoplastik genügend Platz im Charger hat.

WaxGuard Nanocare



Silk Charge&Go IX ist bereits mit Sleeves 3.0 gut vor dem Eindringen von Cerumen geschützt. Doch um auf Nummer sicher zu gehen, haben wir den WaxGuard Nanocare 3.0 zusätzlich in den Hörerstützen eingesetzt. Cerumen, das es bis dahin schafft, kann leicht entfernt werden, indem der kleine weiße Filter einfach ausgetauscht wird.

Signia Augmented Xperience

Pionier der 2-Wege-Signalverarbeitung

Leistungsklassen

- 7AX
- 5AX
- 3AX
- 2AX
- 1AX

Mit der AX Plattform haben wir erstmals die Voraussetzungen geschaffen, neue Funktionalitäten in bereits eingeführte Produkte zu implementieren. Mittlerweile verbessern drei Upgrades die Leistungsfähigkeit sowie die Kundenfreundlichkeit von AX um ein Vielfaches.

Hands-free iOS mit CallControl steigert die Bewegungsfreiheit beim Telefonieren, Own Voice Processing 2.0 dient neben einer natürlichen eigenen Stimme einer erweiterten Situationsanalyse, Auto EchoShield sorgt für verbesserte Sprachklarheit und natürliche Raumwahrnehmung in halliger Umgebung und das neue eWindScreen bewirkt ein noch stabileres Klangerlebnis im Freien.

Die Funktionen erzielen ihre Brillanz durch die innovative 2-Wege-Signalverarbeitung, die in AX Hörgeräten erstmals eingesetzt wurde.

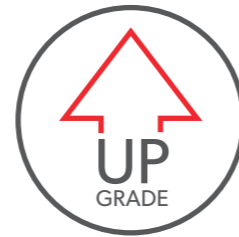

Augmented Xperience

Erste Signia Chip-Plattform mit Upgrade-Option: Der Aktivitätstracker Mein Wohlbefinden in der Signia App und einige andere Funktionen erhöhen den Kundennutzen von AX Hörgeräten auch noch nachträglich.

RIC



Pure 312 AX



Pure Charge&Go 1 AX



Pure Charge&Go T 1 AX

IdO



CROS Pure 312 AX



CROS Pure Charge&Go AX



Insio Charge&Go AX

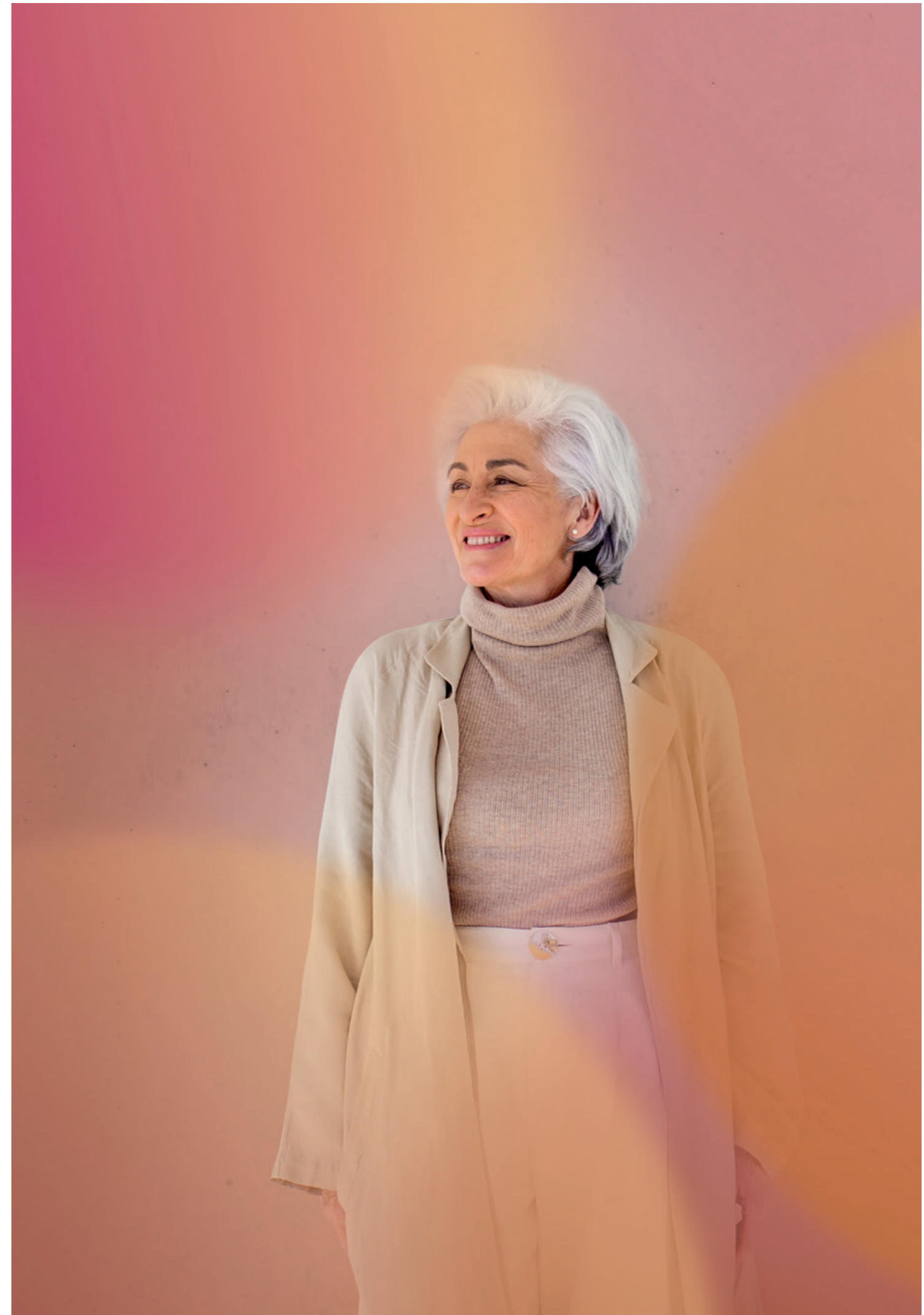

Augmented Xperience Funktionen

Die Schlüsseltechnologie hinter Augmented Xperience steckt im AX Chip. Die Kombination von innovativer 2-Wege-Signalverarbeitung und intelligenter Aussteuerung über Dynamic Soundscape Processing 2.0 sowie weitere intelligente Funktionen per Firmware-Update eröffnen völlig neue Möglichkeiten.

Funktionen	Beschreibung	Leistungsklassen				
		7AX	5AX	3AX	2AX	1AX
Dynamic Soundscape Processing 2.0	Auf Basis von Augmented Xperience bietet Dynamic Soundscape Processing 2.0 herausragende Kontraste in der akustischen Welt der HöreräteträgerInnen.	●●●●●	●●●●●	●●●●●	●●●○○	●●●○○
Akustische Sensoren	Die akustischen Sensoren erfassen vielfältige Aspekte des Umgebungsschalls und bieten damit genaue Informationen über die Hörumgebung der HöreräteträgerInnen.	✓	✓	✓	✓	✓
e2e wireless 4.0	e2e wireless 4.0 erzielt eine wesentlich höhere Geschwindigkeit der Datenübertragung für binaurale Signalverarbeitung, wodurch Augmented Xperience ermöglicht und binaurale Funktionen, wie wireless CROS, noch besser unterstützt werden.	✓	✓	✓	✓	✓
Bewegungssensoren	Ein integrierter Bewegungssensor erkennt, ob HöreräteträgerInnen gehen, laufen oder stillstehen. Diese Informationen werden für die Verarbeitung dynamischer Hörsituationen verwendet.	✓	✓	✓		
OVP™ 2.0 (Own Voice Processing 2.0 ¹)	AX Upgrade: Die aktuelle Generation OVP 2.0 nutzt die 2-Wege-Signalverarbeitung der AX Plattform. Die eigene Stimme der TrägerInnen wird präziser verarbeitet, die Umgebung klarer.	✓	✓	✓		
Signalverarbeitung	Signalverarbeitungskanäle/einstellbare Kanäle pro Prozessor für frontale und Umgebungseingänge	48/20	32/16	24/12	16/8	16/8
Hörprogramme	In Connexx einstellbare Hörprogramme	6	6	6	4	4
Erweiterte Eingangsdynamik	117 dB 24-Bit-Verarbeitung für verbesserte digitale Kodierung von leisen und lauten Eingängen	✓	✓	✓	✓	✓
Sprach- und Störgeräuschmanagement	Reduziert die Höranstrengung in geräuschvoller Umgebung	✓	✓	✓	✓	✓
SoundSmoothing™	Reduziert impulshafte Störgeräusche wie Geschirrkloppern und Zeitungsrascheln	✓	✓	✓	✓	
Rückkopplungs-auslöschung	In Hochgeschwindigkeit: Überwachung und Auslöschung von Rückkopplungen in den einzelnen Verarbeitungskanälen	✓	✓	✓	✓	✓
HD Musik	Voreingestellte Programme für den Genuss von nicht gestreamter Musik	3	3	1	1	
eWindScreen™	Reduziert Windgeräusche effektiv	✓	✓	✓	✓	
Erweiterte Bandbreite	Die Bandbreite der Signalverarbeitung bis 12 kHz sorgt für eine exzellente Übertragung von hochfrequenten Sprachanteilen, Musik und Umgebungsgeräuschen	✓				
Auto EchoShield	AX Upgrade: Nutzt die 2-Wege-Signalverarbeitung und reduziert im Universalprogramm von 7AX automatisch die Auswirkungen von Nachhall und plötzlichen lauten Geräuschen in halligen Umgebungen. In Leistungsklasse 5AX steht EchoShield im Programm „Halliger Raum“ in gewohnter Ausführung zur Verfügung.	✓	✓ ²			
Binaurale Direktionalität	Sorgt wissenschaftlich erwiesen für verbessertes Sprachverstehen in lautem Störgeräusch. Erhältlich für binaurale Versorgung mit Richtmikrofonen und e2e wireless	✓	✓	✓		
Wireless CROS/BiCROS	Anpassungen mit CROS Pure Charge&Go AX ab sofort in den Leistungsklassen 7AX bis 1AX	✓	✓	✓	✓	✓
Frequenzkompression	Komprimiert den Hochtonbereich, der aufgrund einer hochgradigen Hörminderung nicht mehr von den HöreräteträgerInnen wahrgenommen werden kann, in einen tieferen, von TrägerInnen hörbaren Frequenzbereich	✓	✓	✓	✓	✓
SpeechFocus 360	Die Mikrofone richten sich direktional nach vorne, links, rechts oder nach hinten aus, abhängig von der Richtung der dominanten Sprachquelle. Verfügbar in binauralen Anpassungen mit zwei Richtmikrofonen pro Gerät und e2e wireless	✓ ³	✓ ⁴			

Funktionen	Beschreibung	Leistungsklassen				
		7AX	5AX	3AX	2AX	1AX
Mein Wohlbefinden	AX Upgrade: Zeigt HöreräteträgerInnen über die App Interessantes zu ihrem Nutzungsverhalten und motiviert, die Hörgeräte dauerhaft zu tragen.	✓	✓	✓		
Signia Assistant	Der Signia Assistant ist die perfekte Ergänzung zur persönlichen Betreuung Ihrer KundInnen. Individuelle Klangeinstellungen können rund um die Uhr vorgenommen werden, sodass der Anpasserfolg noch schneller erreicht wird. AX Upgrade: Korrektur der drei Streaming-Kanäle Audio, TV und Hands-free.	✓	✓	✓	✓	✓
Signia App (iOS und Android)	Eine Smartphone-App für alle Hörgeräte: Die Signia App stellt sich auf das jeweilige Hörerätmodell ein. Nur die vorhandenen Funktionen werden angezeigt.	✓	✓	✓	✓	✓
Adaptive Streaming-Lautstärke	Die Streaming-Lautstärke wird automatisch und blitzschnell an wechselnde Umgebungspegel angepasst, sodass das Streaming-Signal selbst bei starkem Umgebungslärm stets herausgehört wird.	✓	✓	✓	✓	✓
Richtung/Fokus individuell	Über die Signia App können die HöreräteträgerInnen selbst die Richtung und den Winkel des Mikrofonfokus bestimmen.	✓	✓			
Direct-Streaming iOS	Apple-Geräte streamen Telefonate und Audiosignale direkt in Bluetooth-fähige Augmented Xperience Hörgeräte – ohne zusätzliches Zubehör. AX Upgrade: Hands-free-Funktion ermöglicht freihändiges Telefonieren mit hoher Sprachqualität. Ab sofort mit CallControl: Annehmen und Beenden von Anrufen direkt am Hörgerät.	✓	✓	✓		
Direct-Streaming Android	ASHA-fähige Android-Geräte streamen Telefonate und Audiosignale direkt in Bluetooth-fähige Augmented Xperience Hörgeräte – ohne zusätzliches Zubehör.	✓	✓	✓	✓	✓
StreamLine TV	Dieser Sender überträgt den TV-Ton in Dolby Digital direkt in Bluetooth-fähige Signia Hörgeräte. Die Kopplung erfolgt vollautomatisch, indem die Hörgeräte auf den Sender gelegt werden.	✓	✓	✓	✓	✓
StreamLine Mic	StreamLine Mic ermöglicht hands-free Audio-Streaming von Telefonanrufen und Musik über jedes Bluetooth-Smartphone, PCs, Laptops usw. Auch als drahtloses Konferenzmikrofon und Fernbedienung nutzbar.	✓	✓	✓	✓	✓
Tinnitus	Verschiedene Tinnitus-Strategien stehen zur Verfügung: die traditionelle Noiser-Therapie sowie die Tinnitus-Notch-Therapie. Die beiden Ansätze können sogar kombiniert werden.	✓	✓	✓	✓	
Tinnitus-Notch-Therapie	Bei diesem Therapieansatz wird die Tinnitusfrequenz aus dem Verstärkungsspektrum ausgespart und auf zusätzliches Noiserrauschen verzichtet.	✓	✓	✓	✓	
Smart Optimizer und Data Logging	Der Smart Optimizer, zu finden unter Data Logging, bietet Empfehlungen für die Feineinstellung. Sie basieren auf einer Analyse der Nutzung der HöreräteträgerInnen.	✓	✓	✓	✓	✓
Akklimatisierungsmanager	Diese Funktion ermöglicht es den TrägerInnen, sich durch stufenweise automatische Verstärkungsanhebung schonend an die benötigte Verstärkung zu gewöhnen.	✓	✓	✓	✓	✓
InSituGram	Mit dieser Audiogrammfunktion in Connexx werden die Testsignale von den Hörgeräten übertragen.	✓	✓	✓	✓	✓
AutoFit™	AutoFit stellt automatisch eine optimierte Real-Ear-Insertion-Gain (REIG) ein, ohne dass manuell an die Zielkurve angepasst werden muss. Der neue IMC2-Standard erweitert die Palette der REM-Geräte, die AutoFit mit Connexx und Noah 4.5.1 oder höher unterstützen.	✓	✓	✓	✓	✓
TeleCare	TeleCare bietet Service aus der Ferne einschließlich zusätzlicher Tools zur Nachbetreuung: Fernanpassung, CareChat inkl. Textnachrichten, Telefon- und Videoanrufe, Online-Nachsorge.	✓	✓	✓	✓	✓

¹Für RIC/HdO-Hörgeräte in binauralen Anpassungen.

²Zusatzprogramm „Halliger Raum“ manuell wählbar

³Im Universalprogramm: Automatische Ausrichtung in Hörsituation „Auto“ und nach manuellem Umschalten im Zusatzprogramm „Spaziergang“. Ausrichtung nach vorne, rechts, links und nach hinten.

⁴Im Universalprogramm: Automatische Ausrichtung nach vorne, omnidirektional bei seitlicher Sprache und nach hinten. Im Zusatzprogramm „Spaziergang“: Automatische Ausrichtung nach vorne, rechts, links und nach hinten.

Für alle, die das Einzigartige lieben

- ACOUSTIC MOTION SENSORS
AMS
- DYNAMIC SOUNDSCAPE PROCESSING
DSP
- AUTO ECHO SHIELD
AES
- HANDS FREE IOS
HFI
- WIRELESS 4.0
E2E



Hauptmerkmale

- Mehr Kontraste durch 2-Wege-Signalverarbeitung
- Hands-free iOS mit CallControl und Mein Wohlbefinden in 7AX bis 3AX, Auto EchoShield in 7AX
- Direct-Streaming von iOS- und ASHA-fähigen Android-Geräten
- Lithium-Ionen-Akkutechnologie
- Integrierte Bewegungssensoren
- Cleanes Design ohne Ladekontakte

- Signia App mit Mein Wohlbefinden
- Bluetooth
- ASHA
- Wiederaufladbar
- Signia Assistant



Insignia AX Mobile Charger
Die einzigartige Magnet-Resonanz-Ladetechnologie ermöglicht kontaktloses Laden, ohne dass die Hörgeräte exakt positioniert werden müssen.

Leistungsklassen

- 7AX
- 5AX
- 3AX
- 2AX
- 1AX

Insignia Charge&Go AX

Insignia Charge&Go AX kombiniert Akkutechnologie und Direct-Streaming mit maximaler Individualität. Das erste maßgefertigte Signia Im-Ohr-Hörgerät mit Akku kommt ohne sichtbare Ladekontakte aus, sodass es mit einem attraktiven cleanen Design begeistert. Es verfügt über Dynamic Soundscape Processing 2.0, Auto EchoShield in 7AX sowie integrierte Bewegungssensoren und Hands-free-Telefonie mit iOS in 7AX bis 3AX. Die Akkulaufzeit beträgt bis zu 28 Stunden bzw. 24 Stunden inklusive 5 Stunden Streaming.

	ITC	ITC ITE	ITC ITE
Bauform			
Performance	Matrix (2 ccm) 113/50	Matrix (2 ccm) 118/55	Matrix (2 ccm) 124/65
Akku	Lithium-Ionen-Akku		
Typ	Lithium-Ionen-Akku		

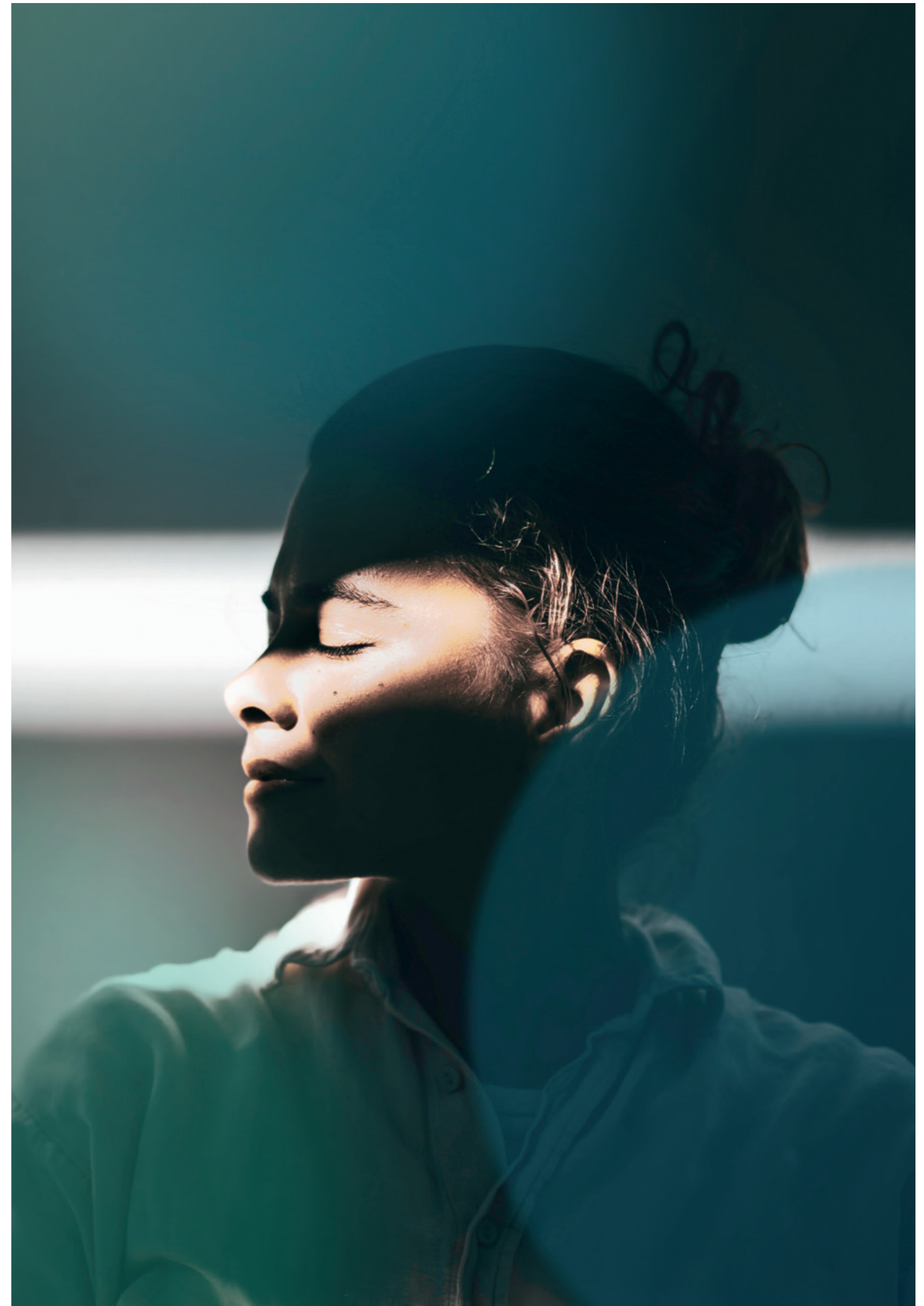

Augmented Xperience Basis Plus



Leistungsklassen

1AX

Hauptmerkmale

- Mehr Kontraste durch 2-Wege-Signalverarbeitung
- Direct-Streaming von iOS- und ASHA-fähigen Android-Geräten
- Lithium-Ionen-Akkutechnologie

- Signia App
- Mobiles Laden
- Bluetooth
- ASHA ASHA
- CROS/BiCROS-Mikrofongerät bis 1AX
- Signia Assistant

Pure Charge&Go 1AX

Innovative 2-Wege-Signalverarbeitung in jeweils bis zu 2 x 48 Kanälen ist vorrangig dafür verantwortlich, dass Pure Charge&Go AX seinen Vorgänger in Sachen Audiologie übertrifft. Auch die Modelle der Essential-Leistungsklassen sind hervorragend ausgestattet und bieten viele Vorzüge unserer neuesten Chip-Plattform Augmented Xperience wie 2 x 16 Kanäle und Dynamic Soundscape Processing 2.0. Die Akkulaufzeit beträgt bis zu 28 Stunden bzw. bis zu 24 Stunden inklusive 5 Stunden Streaming.

RIC

Bauform	RIC			
Hörertyp	miniReceiver 3.0 S	miniReceiver 3.0 M	miniReceiver 3.0 P	miniReceiver 3.0 HP
Performance	46/110 dB	60/119 dB	65/122 dB	75/131 dB
Akku	Lithium-Ionen-Akku	Lithium-Ionen-Akku	Lithium-Ionen-Akku	Lithium-Ionen-Akku

Augmented Xperience Basis Plus

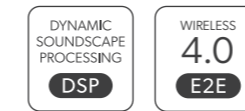

Leistungsklassen

1AX

Hauptmerkmale

- Hochleistungsakku für bis zu 36 h Laufzeit
- Direct-Streaming von iOS- und ASHA-fähigen Android-Geräten

- Signia App
- Mobiles Laden
- Bluetooth
- ASHA ASHA
- CROS/BiCROS-Mikrofongerät bis 1AX
- Signia Assistant
- Integrierte T-Spule

Pure Charge&Go T 1AX

Pure Charge&Go T AX ist die Version mit T-Spule. Es beinhaltet einen Hochleistungs-Akku für bis zu 39 Stunden bzw. bis zu 36 Stunden inklusive 5 Stunden Streaming. So stellt es auch für Streaming-Power-User eine hervorragende Alternative dar. Sein Gehäuse ist dabei nur minimal größer.

RIC

Bauform	RIC			
Hörertyp	miniReceiver 3.0 S	miniReceiver 3.0 M	miniReceiver 3.0 P	miniReceiver 3.0 HP
Performance	46/110 dB	60/119 dB	65/122 dB	75/131 dB
Akku	Lithium-Ionen-Akku	Lithium-Ionen-Akku	Lithium-Ionen-Akku	Lithium-Ionen-Akku

Augmented Xperience mit Batterie

ACOUSTIC MOTION SENSORS AMS	DYNAMIC SOUNDSCAPE PROCESSING DSP
WIRELESS 4.0 E2E	OWN VOICE PROCESSING 2.0 OVP 2.0
AUTO ECHO SHIELD AES	HANDS FREE IOS HFI



Leistungsklassen

- 7AX
- 5AX
- 3AX
- 2AX
- 1AX

Pure 312 AX

Pure 312 AX bestechen durch ihr elegantes, schlankes Design. Trotz ihrer diskreten Form verfügen diese winzigen Hörgeräte über alle audiologischen Funktionen, welche die Augmented Xperience Plattform bereitstellt. Und sie bieten Direct-Streaming von iOS- und ASHA-fähigen Android-Geräten, für maximalen Genuss von Musik, Telefonaten und TV. Pure 312 AX Hörgeräte erreichen mit einer Batterie des Typs 312 eine Laufzeit von etwa 4 Tagen.¹

Hauptmerkmale

- Mehr Kontraste durch 2-Wege-Signalverarbeitung
- Hands-free iOS mit CallControl, OVP 2.0 und Mein Wohlbefinden in 7AX bis 3AX, Auto EchoShield in 7AX
- Direct-Streaming von iOS- und ASHA-fähigen Android-Geräten

- Signia App mit Mein Wohlbefinden
- Bluetooth
- ASHA
- CROS/BiCROS-Mikrofongerät bis 1AX
- Signia Assistant

RIC

Bauform

Hörertyp

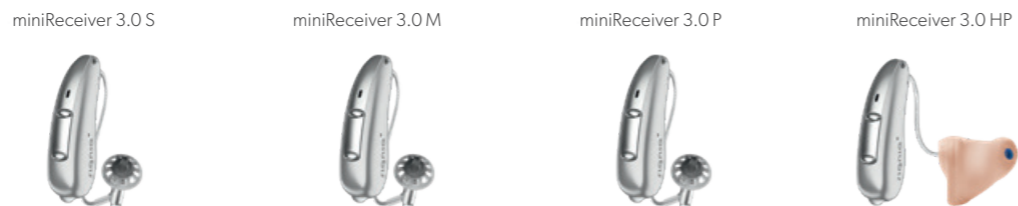

Performance

Matrix (2 ccm)	44dB/108dB	58dB/116 dB	62 dB/119 dB	74 dB/128 dB
----------------	------------	-------------	--------------	--------------

Batterie

Typ	312	312	312	312
Stromverbrauch	1,5 mA	1,7 mA	1,7 mA	1,7 mA

¹Berechnung basiert auf 17 Std. Tragezeit mit 5 Std. Streaming



HdOs mit Batterie. Von Premium bis Basis



DYNAMIC
SOUNDSCAPE
PROCESSING
DSP

WIRELESS
4.0
E2E

OWN VOICE
PROCESSING
2.0
OVP 2.0

AUTO
ECHO
SHIELD
AES

HANDS
FREE
IOS
HFI



Hauptmerkmale

- Batteriebetriebene HdOs in drei Leistungsklassen
- Neue Basisgeräte 4.0 mit AX Chip
- Bluetooth-Programmierung
- 2-Wege-Signalverarbeitung
- Direct-Streaming von iOS- und ASHA-fähigen Android-Geräten bei 4.1/4.2
- IP 68
- 10 attraktive Farben

- AX Chip-Plattform
- Signia App
- Bluetooth
- ASHA Android Direct Streaming
- CROS/BiCROS mit Pure 312 AX
- T-Spule
- Signia Assistant

Leistungsklasse

- 4.7
- 4.5
- 4.3
- 4.2
- 4.1
- 4.0

Intuis 4 HdOs

Mit Intuis 4 können noch mehr HörgeräteträgerInnen die Vorteile aktueller Signia Technologien nutzen. Die batteriebetriebenen AX Basis- bzw. Essential-HdOs werden drahtlos per NoahLink Wireless programmiert. Die Modelle der Leistungsklasse 4.2/ 4.1 verfügen über alle Funktionen, die auch 2AX/1AX Hörgeräte bieten, zum Beispiel Made for iPhone und Streaming per ASHA. Die Basismodelle 4.0 sind nicht Streaming-fähig, werden aber ebenfalls per Bluetooth programmiert.

	HdO		
Bauform	Intuis 4 M	Intuis 4 P	Intuis 4 SP
Performance	ThinTube 3.0 61/125 dB ThinTube 3.0 P 64/126 dB Tragehaken 60/133 dB	ThinTube 3.0 66/129 dB ThinTube 3.0 P 70/130 dB Tragehaken 77/135 dB	Tragehaken 82/140 dB
Batterie	13	13	675
Stromverbrauch	1,6 mA*	1,9 mA*	2,2 mA

*mit Tragehaken

Signia Xperience

Begeistern und bewegen

Leistungsklassen

- 7X
- 5X
- 3X
- 2X
- 1X

Wie können wir Menschen mit Hörminderung für eine Hörgeräteversorgung gewinnen? Wir bei Signia widmen uns dieser Aufgabe jeden Tag. Indem wir immer wieder neue Lösungen und ikonische Innovationen entwickeln, ermöglichen wir HörgeräteträgerInnen echte Brillanz für ihr Leben und ihren Lifestyle.

Dafür verbinden wir höchsten Bedienkomfort und kompromisslose audilogische Performance zu modernster, wiederaufladbarer Hearwear. Mit einem einzigartigen Design, das Consumer Electronics Konkurrenz macht, entstehen brillante Lösungen. Hörgeräte, die begeistern und bewegen – junge Zielgruppen und NeukundInnen genauso wie erfahrene HörgeräteträgerInnen.

HdO



Motion Charge&Go X



Motion Charge&Go P X



Motion Charge&Go SP X

Instant Fit



Silk X

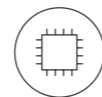

Xperience

Signia Xperience ist, ausgenommen Active/Active Pro, in allen Leistungsklassen von 7X bis 1X erhältlich, sodass Sie all Ihren KundInnen die passende Lösung bieten können.

Signia Xperience Funktionen

Weiterentwickelte Analysemethoden und die intelligente Koordination der Algorithmen mit Dynamic Soundscape Processing sorgen dafür, dass Verstehen aus allen Richtungen und die Wahrnehmung von Richtung und Distanz eine neue Qualität erreichen.

Funktionen	Beschreibung	Leistungsklassen						
		7X	5X	3X	2X	1X	Active Pro	Active
Dynamic Soundscape Processing	Die einzigartige Layer-Technologie Dynamic Soundscape Processing, mit ihrer innovativen Akustik-Bewegungs-Sensorik, bietet herausragendes Hören in wechselnden Umgebungen.	●●●●●	●●●●●	●●●●●	●●●○●	●●●○●	●●●●●	●●●○●
Akustische Sensoren	Die akustischen Sensoren erfassen mehr Aspekte des Umgebungsschalls als je zuvor und bieten damit genauere Informationen über die Bedürfnisse der HörgeräteträgerInnen.	✓	✓	✓	✓	✓	✓	✓
Bewegungs-sensoren ¹	Ein integrierter Bewegungssensor erkennt, ob die TrägerInnen gehen, laufen oder stillstehen. Diese Informationen werden für die Verarbeitung dynamischer Hörsituationen verwendet.	✓	✓	✓				
OVP™ (Own Voice Processing) ¹	Die Echtzeit-Erkennung der eigenen Stimme (OVP™) sorgt für eine beeindruckend natürliche Wahrnehmung der eigenen Stimme.	●●●●●	●●●●●	●●●●●				
Signalverarbeitung	Signalverarbeitungskanäle/einstellbare Kanäle ²	48/20	32/16	24/12	16/8	16/8	48/20	16/8
Signia Assistent ³	Der Signia Assistent ist die perfekte Ergänzung zu Ihrer persönlichen Betreuung. Individuelle Klangeinstellungen können rund um die Uhr vorgenommen werden, sodass der Anpasserfolg noch schneller erreicht wird.	✓	✓	✓	✓	✓	✓	✓
TeleCare	Die führende Tele-Audiologie-Lösung ermöglicht virtuelle Hausbesuche, Fernanpassung Bluetooth-fähiger Hörgeräte in Connexx, Hörübungen zur Eingewöhnung und tägliche Informationen über die Zufriedenheit der KundInnen.	✓	✓	✓	✓	✓	✓	✓
Tinnitus	Verschiedene Tinnitus-Strategien stehen zur Verfügung: die traditionelle Noiser-Therapie sowie die Tinnitus-Notch-Therapie. Die beiden Ansätze können sogar kombiniert werden.	✓	✓	✓	✓		✓	
eWindScreen™	Windgeräusche werden gezielt reduziert. eWindScreen Binaural verbessert den Klangeindruck proaktiv, indem das Signal der weniger betroffenen Seite von beiden Geräten übertragen wird. Die Basis für eWindScreen Binaural ist e2e wireless.	✓ Binaural Auto im Universal- programm	✓ Binaural im Zusatz- programm	✓ Monaural	✓ Monaural			✓ Monaural Auto im Universal- programm
Richtmikrofon-System mit zwei Mikrofonen	Richtmikrofon-System, das aus zwei Mikrofonen pro Gerät besteht und bei 7X bis 3X sowie Active Pro per e2e wireless mit dem Hörgerät der anderen Seite zu einem binauralen Richtmikrofon-System verbunden ist	✓ Binaural	✓ Binaural	✓ Binaural	✓	✓	✓ Binaural	✓
Binaurales OneMic-Richtmikrofon 2.0	Die zweite Generation des binauralen OneMic-Richtmikrofons 2.0 in Silk X arbeitet noch präziser, trotz kleinster Bauform, und ist ein wesentlicher Bestandteil von Dynamic Soundscape Processing.	✓	✓	✓				
SpeechFocus 360 ³	Die Mikrofone richten sich direktional nach vorne, links, rechts oder nach hinten aus, abhängig von der Richtung der dominanten Sprachquelle. Verfügbar in binauralen Anpassungen mit zwei Richtmikrofonen pro Gerät und e2e wireless.	✓ vorne/ hinten/ rechts /links ⁴	✓ vorne/hinten/ omni ⁵				✓ vorne/hinten/ rechts/links ⁴	
Erweiterte Bandbreite	Die Bandbreite der Signalverarbeitung bis 12 kHz sorgt für eine exzellente Übertragung von hochfrequenten Sprachanteilen, Musik und Umgebungsgerauschen.	✓					✓	
EchoShield	Dieses spezielle Programm bietet ein besseres Sprachverstehen und reduziert den Höraufwand in halligen Räumen.	✓					✓	

- = Beste Performance
- = Mittlere Performance
- = Basis-Performance

¹Nicht verfügbar für Active/Active Pro und Silk X

²Bei Motion 7X SP 34/16

³Nicht verfügbar für Silk X

⁴Im Universalprogramm: automatische Ausrichtung in Hörsituation „Auto“ und nach manuellem Umschalten im Zusatzprogramm „Spaziergang“. Nach vorne, rechts, links und nach hinten.

⁵Im Universalprogramm: automatische Ausrichtung nach vorne, omnidirektional bei seitlicher Sprache und nach hinten.

Im Zusatzprogramm „Spaziergang“: automatische Ausrichtung nach vorne, rechts, links und nach hinten.

Diskretion garantiert



Leistungsklassen

- 7X
- 5X
- 3X
- 2X
- 1X
- sDemo

Silk X

Silk X ist die ideale Lösung für diejenigen, die Diskretion besonders schätzen, keine Hörgeräte hinter dem Ohr tragen möchten und nicht auf eine Maßanfertigung warten wollen. Auch Silk X TrägerInnen profitieren von der neuen Xperience Chip-Plattform und Dynamic Soundscape Processing. Silk X ist mit flexiblen Click Sleeves ausgestattet, die ein hohes Maß an Tragekomfort bieten, der früher nur bei maßgefertigten Lösungen möglich war.

Hauptmerkmale

- Nahezu unsichtbar im Ohr für maximale Diskretion
- Signia Xperience Technologie mit Dynamic Soundscape Processing
- Click Sleeves für Instant Fit
- Fernbedienung
- TeleCare

- Instant Fit
- Diskretion
- Signia App
- CROS/BiCROS-Mikrofongerät

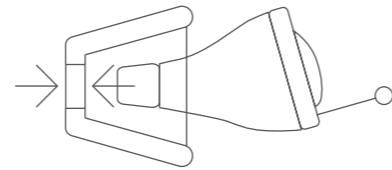

Ein Klick und fertig
Sleeves sind in vier Größen sowie belüftet und geschlossen verfügbar.

Instant Fit

Bauform	
Performance	
Matrix (2 ccm)	50/114 dB SPL
Batterie	
Typ	10
Stromverbrauch	1,2 mA

Akku-Komfort in 312er-Größe

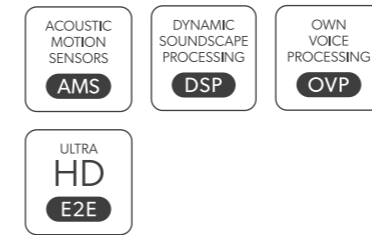

Leistungsklassen

- 7X
- 5X
- 3X
- 2X
- 1X
- sDemo

Motion Charge&Go X

Das beeindruckend leistungsstarke Motion Charge&Go X ist in seiner kleinen Bauform mit einem 312er-Gerät vergleichbar. Der eingebaute Akku sorgt für bis zu 24 Stunden Betriebszeit bzw. bis zu 21 Stunden inklusive 5 Stunden Streaming. Dieses kleine HdO ist ideal für Menschen, die sich robuste Hörgeräte mit schlankem Design und besonders einfacher Handhabung wünschen. Die neuen Tubes unterstützen die diskrete Optik. Und mit dem Signia Assistant bieten Sie Ihren KundInnen 24 Stunden Unterstützung.

Hauptmerkmale

- Natürliche eigene Stimme und hervorragendes Sprachverständnis im Lärm, auch in Bewegung
- Audiologisch genutzte Bewegungssensoren
- Audiostreaming in hoher Qualität
- TeleCare
- Fernbedienung
- Konnektivität & Streaming mit StreamLine Mic und StreamLine TV

- Signia App
- 312er-Design
- Bluetooth
- Wiederaufladbar
- Signia Assistant

HdO

Bauform	Tragehaken	ThinTube 3.0	ThinTube 3.0 P
Performance			
Matrix (2 ccm)	60 dB/133 dB SPL	60 dB/125 dB SPL	63dB/126 dB SPL
Akku			
Typ	Lithium-Ionen-Akku	Lithium-Ionen-Akku	Lithium-Ionen-Akku

Zuverlässige Hightech-Power

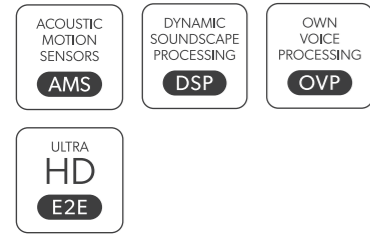

Hauptmerkmale

- Natürliche eigene Stimme und hervorragendes Sprachverständnis im Lärm, auch in Bewegung
- Audiologisch genutzte Bewegungssensoren
- Audiostreaming in hoher Qualität
- TeleCare
- Fernbedienung
- Konnektivität & Streaming mit StreamLine Mic und StreamLine TV

- Signia App
- Schmales Design
- Bluetooth
- Wiederaufladbar
- Integrierte T-Spule
- Signia Assistant

Leistungsklassen

- 7X
- 5X
- 3X
- 2X
- 1X

Motion Charge&Go P X

Das kraftvolle WHO4-Modell Motion Charge&Go P X ist kleiner als sein Vorgänger, ohne Kompromisse bei der Leistung einzugehen. Es kombiniert die neueste Signia Xperience Chip-Plattform mit dem vollen Komfort der Lithium-Ionen-Akkutechnologie, sodass Ihre KundInnen die optimale Unterstützung erhalten. Die Akkulaufzeit beträgt bis zu 30 Stunden bzw. bis zu 27 Stunden inklusive 5 Stunden Streaming.

HdO

Bauform	Tragehaken	ThinTube 3.0	ThinTube 3.0 P
Performance	77 dB/135 dB SPL	66 dB/130 dB SPL	70 dB/131 dB SPL
Akku	Lithium-Ionen-Akku	Lithium-Ionen-Akku	Lithium-Ionen-Akku

Super Power ohne Batteriewechsel

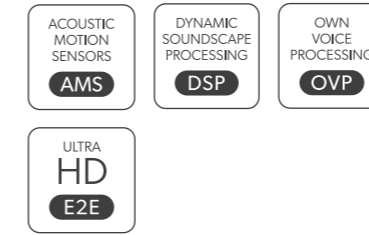

Hauptmerkmale

- Hörgeräte-Akku mit 61 h Laufzeit!
- Audiologisch genutzte Bewegungssensoren
- Audiostreaming in hoher Qualität
- TeleCare
- Fernbedienung
- Konnektivität & Streaming mit StreamLine Mic und StreamLine TV

- Signia App
- Schmales Design
- Bluetooth
- 61 Std. Laufzeit
- Integrierte T-Spule
- Signia Assistant

Leistungsklassen

- 7X
- 5X
- 3X
- 2X
- 1X

Motion Charge&Go SP X

Weltneuheit: Super Power-Verstärkung mit einem Hochleistungsakku, der bis zu 61 Stunden Betriebszeit ermöglicht bzw. bis zu 57 Stunden inklusive 5 Stunden Streaming! Der perfekte Begleiter für Menschen mit an Taubheit grenzender Schwerhörigkeit, die Sicherheit für dauerhafte und stabile Verstärkung benötigen. Xperience Technologie mit Bluetooth und App-Steuerung sind ideale Voraussetzungen, ein Leben mit Resthörigkeit zu meistern.

HdO

Bauform	Motion Charge&Go SP X
Performance	82 dB/140 dB SPL
Akku	Lithium-Ionen-Akku

Signia Basis-Segment

Effektive Anpassung, bemerkenswerte Zuverlässigkeit

Leistungsklasse

Basis

Mit den Komponenten der AX Plattform: Intuis 4.0 Basis Hörgeräte sind qualitativ hochwertige Produkte. Sie verfügen über State of the Art Hardware und Software und sind wireless programmierbar.

Selbstverständlich erfüllen sie alle Anforderungen der gesetzlichen Krankenversicherungen und sind darüber hinaus wireless programmierbar.

Intuis 3 RIC 312 ist unser bewährtes, besonders preiswertes Hörgerätemodell mit externem Hörer. Es wird per Kabelverbindung programmiert.

HdO



Intuis 4.0 M

Intuis 4.0 P

Intuis 4.0 SP

RIC



Intuis 3 RIC 312

Intuis Basis-Funktionen

Alle Modelle der Intuis Familie zeichnen sich durch eine hohe Wertigkeit und einen günstigen Preis aus. Alle Modelle sind mit einer Signalverarbeitung in 12 Frequenzkanälen und einem automatischen adaptiven Richtmikrofon ausgestattet.

Mehr Informationen zu Intuis 4.0 finden Sie unter der Rubrik Signia Augmented Xperience auf Seite 25.

Funktion	Leistungsklasse	
	Basis	
	Intuis 3 RIC 312	Intuis 4.0
Kanäle/einstellbar	12/6	12/6
Anzahl Hörprogramme	4	4
Richtmikrofon	automatisch adaptiv direktional	automatisch adaptiv direktional
Klangkomfort		
Rückkopplungsauslöschung	•	•
Sprach- und Störgeräuschmanagement	an/aus	an/aus
eWindScreen	-	-
e2e wireless	-	-
SoundSmoothing	-	-
Individualisierung		
Data Logging	•	•
Automatische Akklimatisierung	-	-
Tinnitus-Funktion	-	-
Streaming/ Fernbedienung		
Signia App	•	•
miniPocket	•	•
Bluetooth-Programmierung	-	•
Bluetooth-Streaming	-	-

Intuis 4 in sechs attraktiven AX Farben erhältlich



Schwarz

Graphit

Champagner

Silber

Dunkelblond

Beige

Kompakt und preiswert

Hauptmerkmale

- Für nahezu alle Hörverluste
- Schmales Design für hohen Tragkomfort
- TeleCare
- Fernbedienung



Signia App



Intuis 3 RIC 312

Leistungsklasse

Basis

Das Intuis 3 RIC 312 ergänzt die robuste Signia Intuis 3 Serie als attraktive und praktische Lösung mit externem Hörer. Alle Modelle der Signia Intuis 3 Familie verfügen über eine bewährte Hörgeräte-Technologie mit 12 Frequenzkanälen und sind mit einem automatischen Richtmikrofonsystem ausgestattet. Die komplette Intuis 3-Familie ist zudem per Signia App und miniPocket fernbedienbar.

RIC

Bauform

Hörertyp

miniReceiver 2.0 S

miniReceiver 2.0 M

miniReceiver 2.0 P

miniReceiver 2.0 HP



Performance

Matrix (2 ccm)

45/108 dB

60/119 dB

70/124 dB

75/130 dB

Batterie

Typ

312

312

312

312

Stromverbrauch

0,9 mA

1,0 mA

1,0 mA

1,1 mA



Farben SLIM-RIC, RIC und HdO

Hörgeräte	Farben										
	Beige	Granit	Grau	Braun	Schwarz	Silber	Perlweiß	Dunkelblond	Champagner	Dunkles Granit	Dunkelbraun
	1	2	3	4	5	6	7	31	37	66	72
Pure Charge&Go IX	•				•		•	•	•		•
Pure Charge&Go T IX	•				•		•	•	•		•
Styletto IX ¹											
Pure 312 AX	•				•		•	•	•		•
Motion Charge&Go X	•	•	•		•		•	•	•		•
Motion Charge&Go P X	•	•	•		•		•	•	•		•
Motion Charge&Go SP X	•	•	•		•		•	•	•		•
Intuis 4 ² M, P, SP	•				•			•	•		
Intuis 3 RIC 312	•		•	•	•	•				•	

¹Styletto 2IX und 1IX nur in den Farben Black/Silver und Snow White/Silver erhältlich

²Intuis 4 ist ab Oktober in sechs attraktiven Farben erhältlich. Die Farben Perlweiß, Dunkelbraun, Rose Gold und Fine Gold haben wir aus dem Programm genommen.

Silber	Rose Gold	Black/Silver	Cosmic Blue/Rose Gold	Snow White/Rose Gold	Graphit	Fine Gold	Black/Graphite	Black/Black Gloss	Snow White/Snow White Gloss	Snow White/Silver
926	240				646	647				
•	•				•	•				
•	•				•	•				
		•	•	•			•	•	•	•
•	•				•	•				
•	•									
•	•									
•					•					

Farben Instant Fit IdO

Farbbezeichnung	Seite	Active Pro IX/ Active IX	Silk X	Silk Charge&Go IX
Transparent Blau/Mokka	links		•	•
Transparent Rot/Mokka	rechts		•	•
Transparent Blau/Schwarz	links		•	•
Transparent Rot/Schwarz	rechts		•	•
Black	rechts und links	•		
Snow White	rechts und links	•		
Rose Gold	rechts und links	•		
Beige	rechts und links	•		
Mocca	rechts und links	•		
Brown	rechts und links	•		







Farben maßgefertigte IdO

Schalen-Farben		Vollfarbe								Transparent					
		Weiß		Beige	Tan	Mokka	Braun	Dunkelbraun	Schwarz	Rot	Blau				
Insio IX	IIC							R	L			R	L	R	L
Insio IX	CIC							R	L	R	L			R	L
Insio AX	ITC/ITE	R	L	R	L	R	L	R	L	R	L	R	L	R	L
P/HP-Hörer	CIC-Gehäuse			R	L	R	L			R	L			R	L

Die Farbe der Faceplate für Insio entspricht der gewählten Schalenfarbe. Bei Auswahl von weißer oder transparenter Schalenfarbe (Rot/Blau), wird **Schwarz** als Farbe für die Faceplate verwendet.

Details zur Bestellung von maßgefertigten IdOs entnehmen Sie bitte dem aktuellen Bestellformular unter signia-pro.com/bestellformular

Funktionen RIC und SLIM-RIC

Typ	Pure Charge&Go (T) IX	Styletto IX	Pure Charge&Go (T) 1AX	Pure 312 AX	Intuis 3 RIC 312
Leistungsklassen	7IX/5IX/3IX/2IX/1IX	7IX/5IX/3IX/2IX/1IX	1AX	1AX	Basis
Produktbilder					
Matrix (2 ccm)	S 46/110 dB M 60/119 dB P 65/122 dB HP 75/131 dB	S 46/110 dB M 60/119 dB P 65/122 dB -	S 46/110 dB M 60/119 dB P 65/122 dB HP 75/131 dB	S 44dB/108db M 58dB/116 dB P 62 dB/119 dB HP 74 dB/128 dB	S 45/108 dB M 60/119 dB P 70/124 dB HP 75/130 dB
Batterietyp	Lithium-Ionen-Akku	Lithium-Ionen-Akku	Lithium-Ionen-Akku	312	312
Stromverbrauch				1.5-1.7 mA	0,9 – 1,1 mA
Funktionen					
Frequenzkanäle/Kompressionskanäle	7IX – 48/20 5IX – 36/18 3IX – 32/16 2IX – 24/12 1IX – 16/8	7IX – 48/20 5IX – 36/18 3IX – 32/16 2IX – 24/12 1IX – 16/8	1AX – 16/8	7AX – 48/20 5AX – 32/16 3AX – 24/12 2AX – 16/8 1AX – 16/8	12/6
Hörprogramme	6/4	6/4	6/4	6/4	4
e2e wireless	●	●	●	●	-
Direct-Streaming	●	●	●	●	-
TwinPhone	● ¹	● ¹	● ¹	● ¹	-
TeleCare	● ²	● ²	● ²	● ²	● ³
Tinnitus-Funktionen (Leistungsklasse 7 bis 2)	●	●	●	●	-
CROS/BiCROS	● ⁴	● ¹¹	● ⁷	● ⁷	-
Programmumschaltung	●	-	●	●	-
Wipptaster	● ⁵	-	● ⁵	● ⁵	● ⁵
Wiederaufladbar	●	●	●	-	-
T-Spule	● ⁹	-	● ⁹	-	●
Batteriefachschalter	-	-	-	●	●
Audioeingang	● ⁶	● ⁶	● ⁶	● ⁶	-
Modifikationen					
Wechselgehäuse	○	-	○	○	○
App-/Zubehörkompatibilität					
Signia App	●	●	●	●	●
StreamLine TV/StreamLine Mic	●	●	●	●	-
miniPocket	●	●	●	●	●
ConnexxAir	-	-	-	-	-
Noahlink Wireless	●	●	●	●	-
Programmieradapter	-	-	-	-	Typ 312
Receiver	miniReceiver 3.0	miniReceiver 3.0	miniReceiver 3.0	miniReceiver 3.0	miniReceiver 2.0

¹Über Wipptaster, Signia App oder miniPocket

²TeleCare über Connexx

³TeleCare 4-Band-Equalizer

⁴Mit CROS Pure Charge&Go IX

⁵In Connexx programmierbar

⁶Über Direct-Streaming

⁷CROS Pure Charge&Go AX bzw. CROS Pure 312

⁸Über Signia App oder miniPocket

⁹Nur bei T-Modell

¹⁰CROS Pure Charge&Go IX



¹¹CROS Styletto IX jeweils in 7IX bis 1IX

● Standard

○ Optional

Funktionen Instant Fit IdO und IdO

Typ	Insio IX	Silk Charge&Go IX	Active Pro IX
Leistungsklassen	7IX/5IX/3IX/2IX/1IX		
			
Produktdetails			
Matrix (2 ccm)	S 50/113 dB SPL M 55/118 dB SPL P 60/124 dB SPL	50/114 dB	42/118 dB
Batterietyp	10	Lithium-Ionen-Akku	Lithium-Ionen-Akku
Stromverbrauch	1,0 mA		
Funktionen			
Frequenzkanäle/ Kompressionskanäle	7IX – 48/20 5IX – 36/18 3IX – 32/16 2IX – 24/12 1IX – 16/8	7IX – 48/20 5IX – 36/18 3IX – 32/16 2IX – 24/12 1IX – 16/8	48/20
Hörprogramme	6/4	6/4	6
e2e wireless	●	●	●
Direct-Streaming	-	-	●
TwinPhone	● ¹	● ¹	● ¹
TeleCare	● ³	● ³	● ²
Tinnitusfunktionen	●	●	●
CROS/BiCROS	● ⁴	● ⁴	● ⁵
Programmumschaltung	○ ⁶	○ ⁶	○ ⁶
Lautstärkeinstellung	○ ⁶	○ ⁶	○ ⁶
T-Spule	-	-	-
Batteriefachschalter	-	-	-
Audioeingang	-	-	● ⁷
Optivent	-	-	-
App-/Zubehörkompatibilität			
Signia App	●	●	●
StreamLine TV/StreamLine Mic	-	-	●
miniPocket	●	●	●
ConnexxAir	●	●	-
Noahlink Wireless	-	-	●
Programmieradapter	Insio I3 Programmieradapter ¹¹	-	-

Typ	Active IX	Silk X	Insio Charge&Go AX
			
Leistungsklassen		7X/5X/3X//2X/1X	7AX/5AX/3AX/2AX/1AX
Produktdetails			
Matrix (2 ccm)	42/118 dB	50/114 dB	S 50/113 dB M 55/118 dB P 65/124 dB
Batterietyp	Lithium-Ionen-Akku	10	Lithium-Ionen-Akku
Stromverbrauch		1,2 mA	
Funktionen			
Frequenzkanäle/ Kompressionskanäle	16/8	7X – 48/20 5X – 32/16 3X – 24/12 2X – 16/8 1X – 16/8	7AX – 48/20 5AX – 32/16 3AX – 24/12 2AX – 16/8 1AX – 16/8
Hörprogramme	4	6/4	6/4
e2e wireless	●	●	●
Direct-Streaming	●	-	●
TwinPhone	-	● ¹	● ¹
TeleCare	● ²	● ³	● ²
Tinnitusfunktionen	-	●	●
CROS/BiCROS	● ⁵	● ⁸	● ⁹
Programmumschaltung	○ ⁶	○ ⁶	○ ²
Lautstärkeinstellung	○ ⁶	○ ⁶	○ ²
T-Spule	-	-	-
Batteriefachschalter	-	●	-
Audioeingang	● ⁷	-	● ⁷
Optivent	-	-	-
App-/Zubehörkompatibilität			
Signia App	●	●	●
StreamLine TV/StreamLine Mic	●	-	●
miniPocket	●	●	●
ConnexxAir	-	●	-
Noahlink Wireless	●	-	●
Programmieradapter	-	Flex Strip Programmieradapter	-

¹Über Signia App oder miniPocket

²In Connexx programmierbar

³TeleCare 4-Band-Equalizer

⁴Mit CROS Silk Charge&Go IX in 7IX bis 1IX

⁵Mit CROS Active IX für Active Pro bis Active

⁶Über Signia App oder miniPocket

⁷Über Direct-Streaming

⁸CROS Silk X in 7X bis 3X

⁹Mit CROS Pure Charge&Go AX und

CROS Pure 312 AX in 7AX bis 1AX





¹⁰Mit e2e wireless





¹¹Insio I3 Programmieradapter für I3 Faceplate

Flex Strip Programmieradapter für T5 Faceplate

● Standard
○ Optional

Funktionen HdO

Typ	Motion C&G X	Motion C&G P X	Motion C&G SP X	Intuis 4 M
Leistungsklassen	7X/5X/3X/2X/1X			4.7/4.5/4.3/4.2/4.1
				
Produktdetails				
Matrix (2 ccm)	Tragehaken ThinTube 3.0/ ThinTube 3.0 P	60 dB/133 dB SPL 60 dB/125 dB SPL 63 dB/126 dB SPL	77 dB/135 dB SPL 66 dB/130 dB SPL 70 dB/131 dB SPL	82 dB/140 dB SPL -
Batterietyp	Lithium-Ionen-Akku	Lithium-Ionen-Akku	Lithium-Ionen-Akku	13
Stromverbrauch				1,6 – 2,2 mA
Funktionen				
Frequenzkanäle/ Kompressionskanäle	7X – 48/20 5X – 32/16 3X – 24/12 2X – 16/8 1X – 16/8	7X – 48/20 5X – 32/16 3X – 24/12 2X – 16/8 1X – 16/8	7X – 48/20 5X – 32/16 3X – 24/12 2X – 16/8 1X – 16/8	4.7 – 48/20 4.5 – 32/16 4.3 – 24/12 4.2 – 16/8 4.1 – 16/8
Hörprogramme	6/4	6/4	6/4	4
e2e wireless	●	●	●	●
Direct-Streaming	●	●	●	●
TwinPhone	● ¹	● ¹	● ¹	● ¹
TeleCare	● ²	● ²	● ²	● ²
Tinnitus-Funktionen	●	●	●	●
CROS/BiCROS	●	●	●	● ⁵
Programmumschaltung	● ⁶	● ⁶	● ⁶	● ⁶
Lautstärkeinstellung	● ⁶	● ⁶	● ⁶	● ⁶
Wiederaufladbar	●	●	●	-
T-Spule	-	●	●	●
Batteriefachschalter	-	-	-	●
Audioeingang	● ⁷	● ⁷	● ⁷	● ⁷
Modifikationen				
Wechselgehäuse	○	○	-	○
App-/Zubehörkompatibilität				
Signia App	●	●	●	●
Smart Connect	-	-	-	-
StreamLine TV/StreamLine Mic	●	●	●	●
miniPocket	●	●	●	●
ConnexxAir	-	-	-	-
Noahlink Wireless	●	●	●	●
Programmieradapter	-	-	-	-
Tubes	ThinTube 3.0/ Tragehaken	ThinTube 3.0/ Tragehaken	Tragehaken	ThinTube/ Tragehaken

Intuis 4 P	Intuis 4 SP	Intuis 4.0 M	Intuis 4.0 P	Intuis 4.0 SP
4.7/4.5/4.3/4.2/4.1				
Basis				
				
77 dB/135 dB 66 dB/129 dB 70 dB/130 dB	82 dB/140 dB 45/124 dB -	60/133 dB 61/125 dB 64/126 dB	77 dB/135 dB 66 dB/129 dB 70 dB/130 dB	82 dB/140 dB -
13	675	13	13	675
1,6 – 1,9 mA	2,2 mA	1,6 – 2,2 mA	1,6 – 1,9 mA	2,2 mA
4.7 – 48/20 4.5 – 32/16 4.3 – 24/12 4.2 – 16/8 4.1 – 16/8	4.7 – 48/20 4.5 – 32/16 4.3 – 24/12 4.2 – 16/8 4.1 – 16/8	12/6	12/6	12/6
6/4	4	4	4	4
●	●	●	●	●
●	●	-	-	-
● ¹	● ¹	-	-	-
● ²	● ²	● ⁴	● ⁴	● ⁴
●	●	-	-	-
● ⁵	● ⁵	-	-	-
● ⁶	● ⁶	● ⁶	● ⁶	● ⁶
● ⁶	● ⁶	● ⁶	● ⁶	● ⁶
-	-	-	-	-
●	●	●	●	●
●	●	●	●	●
● ⁷	● ⁷	-	-	-
○	○	○	○	○
●	●	●	●	●
-	-	-	-	-
●	●	-	-	-
●	●	●	●	●
●	●	●	●	●
-	-	-	-	-
ThinTube/ Tragehaken	Tragehaken	ThinTube 3.0/ Tragehaken	ThinTube 3.0/ Tragehaken	Tragehaken

¹Über Wipptaster, Signia App oder miniPocket
²TeleCare über Connexx
³TeleCare 4-Band-Equalizer
⁴Nicht verfügbar in Leistungsklassen 1 und 2

⁵Mit CROS Pure 312 AX oder CROS Pure Charge&Go AX
⁶In Connexx programmierbar
⁷Über Direct-Streaming
⁸Über optionales Batteriefach mit Audioschuh

● Standard
○ Optional

Überblick Zubehör

Sender



Einmaliges Streaming-Erlebnis in bester Klangqualität mit **StreamLine TV**. Der Transmitter überträgt den Fernseh-Ton in Dolby Digital direkt in Bluetooth-fähige Hörgeräte. Die Kopplung erfolgt vollautomatisch, indem die Hörgeräte auf den Sender gelegt werden.



StreamLine Mic ermöglicht hands-free Audio-Streaming von Telefonanrufen. Es dient als Verbindungsgerät für Audiostreaming mit Android-Smartphones ohne ASHA. Auch als drahtloses Konferenzmikrofon und Fernbedienung nutzbar.

Fernbedienung



miniPocket ist eine Fernbedienung für das Wesentliche: Programmwechsel, Lautstärkeeinstellung und Stummschalten. Sie ist kleiner als ein Autoschlüssel und kann, wie ein Anhänger, an einem Schlüsselring befestigt werden. Eine hervorragende Lösung für HörgeräteträgerInnen, die kein Smartphone besitzen und eine einfache Bedienung schätzen.

CROS/BiCROS



Für Menschen mit nicht versorgbarem Hörverlust auf einem Ohr. Das CROS-System empfängt den Schall auf der nicht versorgbaren Seite und überträgt diesen in das Hörgerät auf der anderen Seite. Damit wird die Ansprechbarkeit von beiden Seiten gewährleistet.

Ladegeräte



Bei Pure, Motion und Styletto haben HörgeräteträgerInnen die Wahl zwischen Ladegeräten für unterwegs oder für den stationären Einsatz zuhause. Ob mobil oder stationär, Signia Hörgeräte schalten sich automatisch ein, wenn sie aus dem Ladegerät entnommen werden, und im Ladegerät aus. Und alle Signia Ladegeräte verfügen über einen Überladeschutz und Schnellladefunktion. Mobile Charger mit integriertem Akku bieten Ladepower für mehrere Tage. Sie dienen als Ladegerät und als Etui für unterwegs.



Offene Ladegeräte sind besonders einfach in der Handhabung, geschlossene Charger schützen die Hörgeräte beim Laden besonders gut. Und ideale Pflege versprechen Dry&Clean Charger, da sie Laden, Trocknen und Desinfizieren in einem Gerät vereinen.

Oder möchten Sie im Fachgeschäft unterschiedliche Akku-Hörgeräte mit einem einzigen Charger aufladen? Der neue Multi Charger verfügt über Universalhalterungen für zwei Signia Hörgeräte mit Ladekontakt.

Zubehör und Kompatibilitäten

Diese Übersicht zeigt Ihnen, welches Zubehör speziell für unsere Hörgeräte entwickelt wurde. Besonders ans Herz legen möchten wir Ihnen StreamLine TV. Durchschnittlich vier Stunden beschäftigt sich jede/-r Deutsche zwischen 14 und 69 Jahren pro Tag mit Fernsehen (Quelle: Statista, 2020). HörgeräteträgerInnen erleben mit StreamLine TV eine große Erleichterung beim Fernsehen. Wussten Sie, dass für die Bluetooth-Übertragung vom Fernseher kein Smartphone benötigt wird?

Hörgeräte	Signia App	CROS/BiCROS	StreamLine TV	Mic	mini-Pocket
Styletto IX	●	● ¹	●	●	●
Active IX	●	● ²	●	●	●
Pure Charge&Go (T) IX	●	● ³	●	●	●
Insio IX	●	● ⁴			●
Silk Charge&Go IX	●	● ⁴			●
Insio Charge&Go AX	●	● ⁵	●	●	●
Pure Charge&Go IAX	●	● ⁵	●	●	●
Pure 312 AX	●	● ⁵	●	●	●
Intuis 4.7/4.5/4.3/4.2/4.1	●	● ⁵	●	●	●
Motion Charge&Go X	●	● ⁶	●	●	●
Motion Charge&Go P X	●	● ⁶	●	●	●
Motion Charge&Go SP X	●	● ⁶	●	●	●
Silk X	●	● ⁷	-	-	●
Intuis 4.0 M, P, SP	●				●
Intuis 3 RIC 312	●	-	-	-	●

¹Kompatibel mit CROS Styletto IX

²Kompatibel mit CROS Active IX

³Kompatibel mit CROS Pure Charge&Go IX

⁴Kompatibel mit CROS Silk Charge&Go IX

⁵Kompatibel mit CROS Pure Charge&Go AX und CROS Pure 312 AX

⁶Kompatibel mit CROS Pure Charge&Go X und CROS Pure 312 X ab 3X

⁷Kompatibel mit CROS Silk X ab 3X

Charger Kompatibilitäten

Nicht nur Signia Akku-Hörgeräte gibt es in den unterschiedlichsten Bauformen. Auch unser Angebot an Chargers bietet eine einzigartige Auswahl. Es stehen verschiedene Ladegeräte für die unterschiedlichen Hörgerätemodelle zur Verfügung. Je nach den Vorlieben und dem Lebensstil Ihrer KundInnen.

Haben sie sich beispielsweise für Pure Charge&Go entschieden, können sie sogar aus drei verschiedenen Ladegeräten wählen: Für besonders einfache Handhabung den offenen Standard-Charger, für den Einsatz unterwegs den Pure Mobile Charger und zur optimalen Pflege den Pure Dry&Clean Charger.



	Multi Charger 21026076	Silk Mobile Charger 21025470	Insio Charger 21025145	Active IX Mobile Charger 21028352	Styletto IX Mobile Charger 21031113	Pure Mobile Charger 10993119	Pure Charger 10981896
Silk Charge&Go	-	●	-	-	-	-	-
Pure Charge&Go (T)	●	-	-	-	-	●	●
Styletto IX	●	-	-	-	●	-	-
Insio Charge&Go	-	-	●	-	-	-	-
Active Pro IX/ Active IX	-	-	-	●	-	-	-
Motion Charge&Go	-	-	-	-	-	-	-
Motion Charge&Go P	●	-	-	-	-	-	-
Motion Charge&Go SP	●	-	-	-	-	-	-

	Motion P Charger 10981894	Motion SP Charger 10981895	Styletto IX Dry&Clean Charger 21007594	Pure Dry&Clean Charger 10991651	Motion P Dry&Clean Charger 10991639	Motion SP Dry&Clean Charger 10991645	Induktiv-Charger II* 10966943
Silk Charge&Go	-	-	-	-	-	-	-
Pure Charge&Go (T)	-	-	-	●	-	-	-
Styletto IX	-	-	●	-	-	-	-
Insio Charge&Go	-	-	-	-	-	-	-
Active Pro IX/ Active IX	-	-	-	-	-	-	-
Motion Charge&Go	-	-	-	-	-	-	●
Motion Charge&Go P	●	-	-	-	●	-	-
Motion Charge&Go SP	-	●	-	-	-	●	-

● voll kompatibel

*Alternativ: Induktiv-Charger E (schwarz/offen) mit der Sachnummer 10991800

Mehr Effizienz, mehr Unterstützung

Signia App Eine App für alles

Eine Smartphone-App für alle Hörgeräte: Die neue Signia App bietet Menschen mit Hörgeräten alle Annehmlichkeiten und die Diskretion, die sie sich wünschen. Die Signia App stellt sich auf das jeweilige Hörgerätemodell ein. Nur die vorhandenen Funktionen werden angezeigt. Einfach auf dem Smartphone installieren, um die Hörgeräte zu steuern, Musik vom Telefon, TV und anderen kompatiblen Geräten zu streamen oder sich über die integrierten TeleCare-Funktionen mit Ihnen in Verbindung zu setzen.



Kompatibel mit Android und iOS.
Der Download ist kostenlos.

TeleCare

- Engerer Kontakt zu KundInnen während der Testphase
- Zufriedenheitsbewertungen
- Online-Termine für Korrekturen
- Geringerer Aufwand für HörakustikerInnen und KundInnen

Fernbedienung

- Hörprogramm und Lautstärke
- Klangeinstellung mit Sound Balance
- Richtungshören
- Verbindungs- und Batteriestatus
- Fernbedienung auch ohne Bluetooth-Verbindung

Konnektivität & Streaming

- Einfache Aktivierung des Fernsehons
- Streaming-Lautstärke einstellen
- Steuerung eines CROS-Mikrofongeräts
- Leichte Handhabung von StreamLine Mic



TeleCare



Fern-
bedienung



Konnektivität &
Streaming



Signia
Assistant



Mein
Wohlbefinden



Signia Assistant Support mit künstlicher Intelligenz

Die perfekte Ergänzung zu Ihrer persönlichen Betreuung. Damit helfen Sie Ihren KundInnen auch außerhalb Ihrer Geschäftszeiten.

Der Signia Assistant ist eine Funktion der Signia App für Hörgeräte ab der Xperience Plattform. Mithilfe künstlicher Intelligenz bietet der Signia Assistant Klangkorrekturen in Alltagssituationen, die Ihre KundInnen 24 Stunden lang und jeden Tag in Anspruch nehmen können.

Auch Streaming-Klangkorrekturen in den drei Kategorien Audio, TV und Hands-free sind möglich.

Überblick in Connexx

Als HörakustikerIn behalten Sie stets den Überblick. So können Sie einfach nachvollziehen, welche Änderungen zum bevorzugten Klang geführt haben.



Vorteile des Signia Assistant mit KI:

- 24/7-Support
- Höhere Zufriedenheit und schnellerer Anpasserfolg
- Klangeinstellungen mit künstlicher Intelligenz, basierend auf einer großen Datenmenge menschlicher Bewertungen
- Klangänderungen in Connexx nachvollziehbar

Mein Wohlbefinden – Der integrierte Aktivitätstracker

Aktiv hören, aktiv leben

Mit Mein Wohlbefinden in der Signia App und Hörgeräten der Leistungsklassen 7 bis 3 werden die aktuellen Hörgeräteplattformen AX und IX für Ihre KundInnen noch attraktiver. Die Messung von Gesundheitsindikatoren trägt wissenschaftlich erwiesen dazu bei, die körperliche Aktivität aufrechtzuerhalten und zu verbessern. Wer fit und gesund ist, trainiert sein Gehör durch gesteigerte Aktivität im Alltag.^{1,2}

Die Hörgeräte schicken die individuellen Nutzungsdaten an die Signia App. Sie sind somit ausschließlich von den KundInnen selbst einsehbar. Durch Antippen der jeweiligen Funktion gelangt man zur Übersicht Tag/Woche/Monat/Jahr und zum Einstellbereich des Ziels. Alle 15 Minuten werden die Ergebnisse in der Signia App aktualisiert.

Aktiv im Alltag

Schrittzähler liegen im Trend. Unter Mein Wohlbefinden in der Signia App finden Ihre KundInnen „Schritte“ und „Aktivitäten“. Damit können sie ihre täglichen Bewegungen ganz ohne ein Zubehörgerät verfolgen und sich selbst Ziele setzen.

Motiviert für brillantes Hören

Mein Wohlbefinden umfasst außerdem die Messung der „Tragezeit“ und „Unterhaltungen“. Dadurch erhält der/die TrägerIn mehr Transparenz über das eigene Trage- und Eingewöhnungsverhalten. Mit OVP 2.0 werden die Unterhaltungsanteile erfasst. So können TrägerInnen Rückschlüsse auf ihre sozialen Aktivitäten ziehen.



Ein Herz-Symbol führt zu den Mein Wohlbefinden Funktionen.

Die Mein Wohlbefinden Funktionen im Überblick

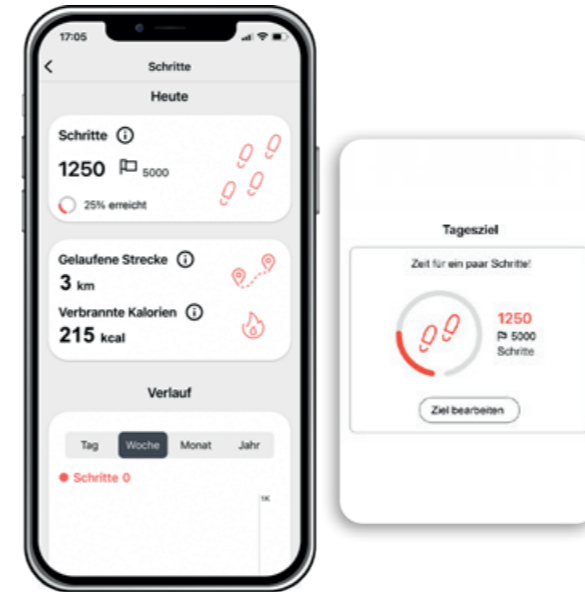

Schritte

Zusätzlich zur audiologischen Nutzung erfassen die Bewegungssensoren die Anzahl der Schritte. Dies trifft das Interesse vieler Menschen und fördert den Ehrgeiz zu mehr Bewegung. Und Schrittzähler am Handgelenk werden überflüssig. Ein weiterer Vorteil für Ihre KundInnen: Das Einstellen individueller Ziele.

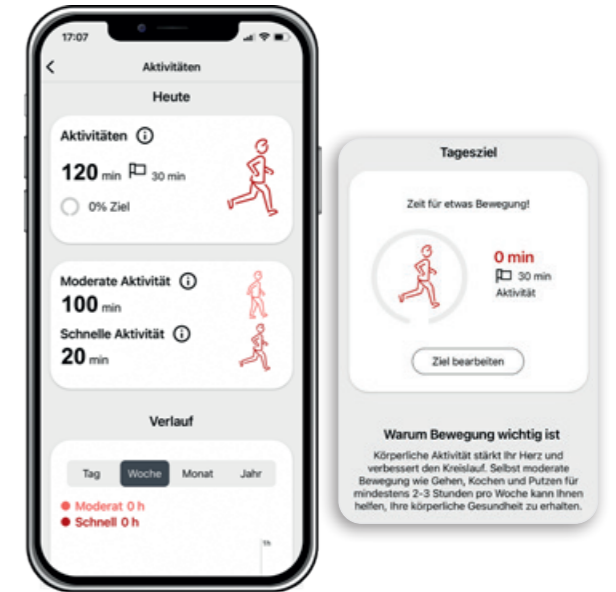

Aktivitäten

„Aktivitäten“ umfasst drei Kategorien: Aktivitäten insgesamt, auf die sich auch das Tagesziel bezieht, sowie moderate Aktivität und schnelle Aktivität. Das voreingestellte Ziel, das jederzeit individuell angepasst werden kann, beruht auf Empfehlungen des U.S. Departments of Health and Human Services.



Tragezeit

Die Tragezeit ist eine bekannte Datengröße, die in Connexx bereits zur Verfügung steht. Nun haben auch HörgeräteträgerInnen selbst Zugriff darauf. Sprechen Sie eine Empfehlung für die optimale Tragezeit aus und legen Sie, falls gewünscht, das angestrebte Ziel gemeinsam in der Signia App fest.

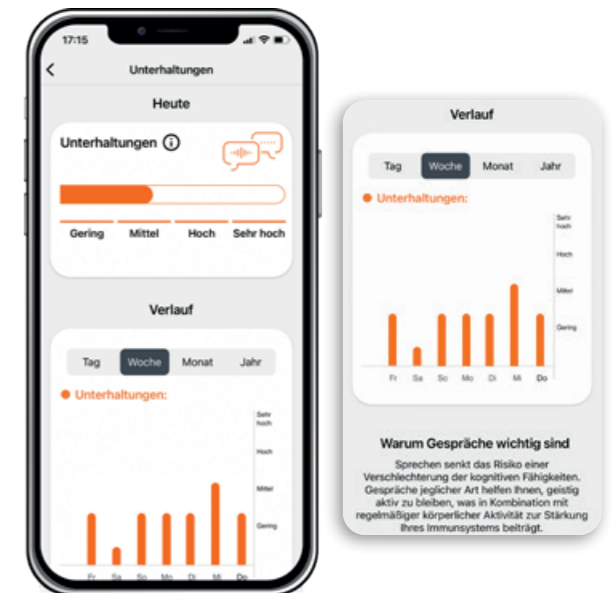

Unterhaltungen

OVP 2.0 erfasst die eigene Sprachaktivität und damit den Anteil von Unterhaltungen im Tagesverlauf. Die These: Menschen, die ihr Gegenüber wieder verstehen, haben mehr Freude an Gesprächen und damit an sozialen Kontakten. Sie steigern ihre Kommunikationsaktivitäten und verbessern damit ihr Lebensgefühl.

¹Larsen, R. T., Wagner, V., Korffitsen, C. B., Keller, C., Juhl, C. B., Langberg, H., & Christensen, J. (2022). Effectiveness of physical activity monitors in adults: systematic review and meta-analysis.

²Alessio, H. M., & Marron, K. H. (2014) Fitness and Better Hearing, Part 1. Hearing Review, 21(3): 18-24

EarWear 3.0

miniReceiver 3.0 – sicher und diskret

Mit Pure Charge&Go AX haben wir die Hörergeneration 3.0 eingeführt. Durch die besondere Biegung und den gänzlich veränderten Winkel, mit dem das Kabel aus dem Gehörgang tritt, sitzt der miniReceiver 3.0 noch diskreter und sicherer im Ohr. Die Voraussetzung für eine optimale Passform ist die genaue Bestimmung der individuell benötigten Länge.

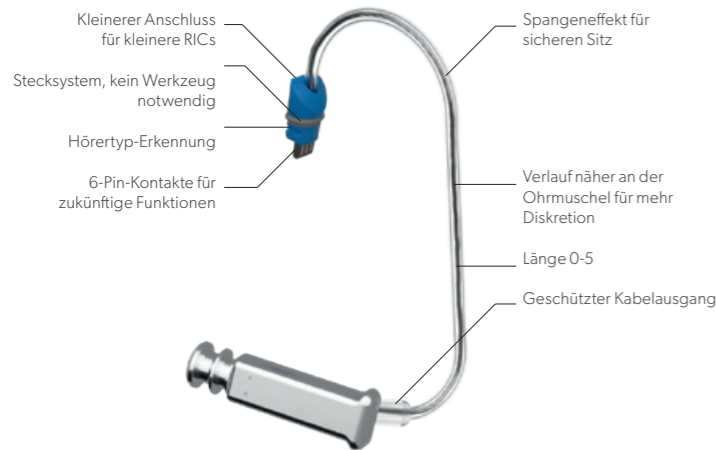

Noch diskreter
Ein Vorteil des miniReceivers 3.0 im Vergleich zu seinem Vorgänger ist ein deutlich diskreter Verlauf. Das Kabel liegt jetzt noch näher an der Ohrmuschel an und verspricht einen noch besseren Sitz. Dies wurde durch eine neue Biegung und den gänzlich veränderten Winkel erzielt, mit dem das Kabel aus dem Gehörgang tritt.

Der Spangeneffekt
Ein weiterer, ganz wesentlicher Vorteil des miniReceivers 3.0 ist sein sicherer Sitz. Er spannt sich richtiggehend um die Ohrmuschel. Wie eine Spange sitzt er auch bei stärkeren Bewegungen sicher im Ohr.

Ist der neue Hörer kürzer?
Legt man die miniReceiver 2.0 und 3.0 mit gleicher Längenbezeichnung nebeneinander, scheint es so, als sei der neue Hörer zu kurz. Doch im Ohr verhält es sich meist anders. Unsere Praxistests haben ergeben, dass die Mehrzahl der KundInnen mit der gleichen Länge ideal versorgt ist. Ein Drittel der KundInnen benötigte eine kürzere Variante.

Wie messe ich richtig?
Die optimale Hörerlänge bestimmen Sie mit der neuen Messschablone 3.0. Setzen Sie die Schablone ans Ohr und lesen Sie die Ziffer ab, die dem abgebildeten Messpunkt am nächsten kommt. Der Messpunkt befindet sich an der Oberkante der Gehörgangsöffnung.



Das Kabel des miniReceiver 3.0 tritt an der Oberkante (!) des Gehörgangs nach außen.



	S		M		P		HP ¹	
	2ccm-Kuppler	Ohrsimulator	2ccm-Kuppler	Ohrsimulator	2ccm-Kuppler	Ohrsimulator	2ccm-Kuppler	Ohrsimulator
OSPL 90 (Peak)	110 dB SPL	120 dB SPL	119 dB SPL	129 dB SPL	122 dB SPL	131 dB SPL	131 dB SPL	138 dB SPL
FOG (Peak)	46 dB	57 dB	60 dB	70 dB	65 dB	75 dB	75 dB	83 dB

Abweichende Werte für Pure 312 AX (siehe Datenblatt in Connexx)

¹Mit maßgefertigter CIC-Schale

EarWear 3.0

Eartips 3.0 und Sleeves 3.0

Eartips 3.0 und Sleeves 3.0 sind in drei Formvarianten und vielen Größen erhältlich. Der Cerumenschutz wurde verbessert. Praktisch: Sie können für die neuen ThinTubes 3.0 und miniReceiver 3.0 genutzt werden. Die genauen Größenbezeichnungen finden Sie auf Seite 59.

Eartips 3.0 sind am inneren Ende weich, um ein komfortables Einsetzen und Tragegefühl zu erzielen.

Der Power Sleeve 3.0 ist eine vollständig geschlossene Variante.

Der Austausch ist für HöreräteträgerInnen wesentlich leichter durchzuführen als bei den Vorgängerprodukten. Die Hörergeräte halten trotzdem sicher.

Alle Eartips 3.0 und Sleeves 3.0 sind sowohl mit ThinTubes 3.0 und miniReceiver 3.0 einsetzbar. Das macht ihre Lagerhaltung um ein Vielfaches einfacher.

Um die Haltbarkeit weiter zu erhöhen und Schäden an Kabeln und Schläuchen zu reduzieren, verfügt der miniReceiver 3.0 über einen verstärkten Kabelausgang, während der ThinTube 3.0 aus einem Stück gefertigt ist. Ein Titanium-Shield auf allen miniReceivern 3.0 sorgt für eine antiallergische Oberfläche.

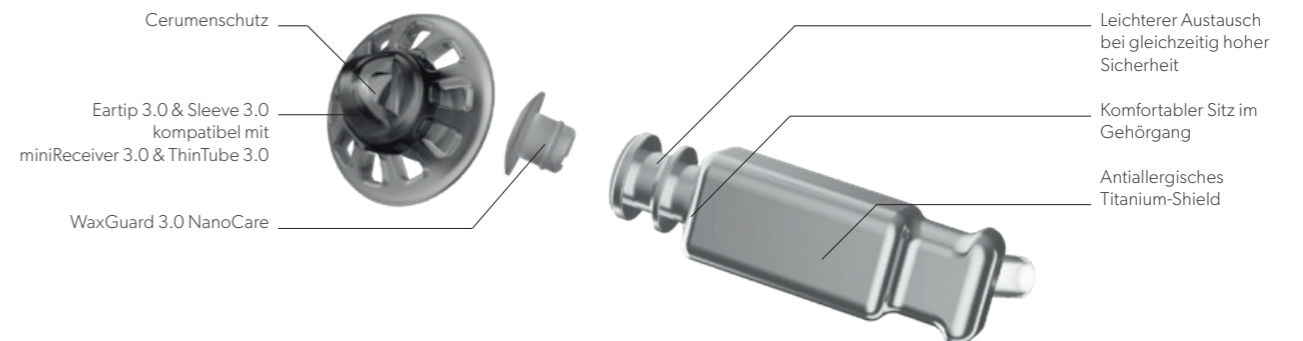
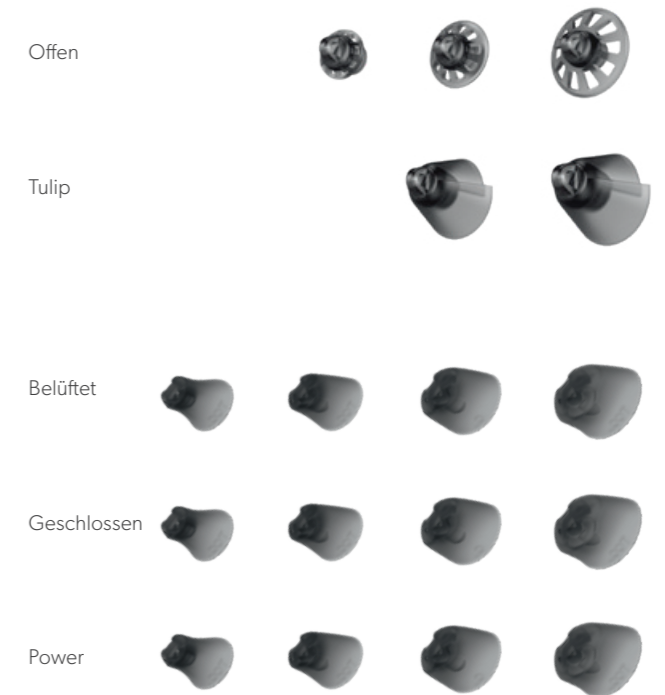

ThinTubes und Tips für HdOs bis Nx

ThinTubes für HdOs bis Nx



ThinTube (5 Stück): 1L, 1R, 2L, 2R, 3L, 3R, 4L, 4R, 5 seitenneutral

Tips für HdOs bis Nx



offener Tip (6 Stück):
4 mm, 6 mm, 8 mm, 10 mm



geschlossener Tip (6 Stück):
8 mm



Double Tip (6 Stück):
8/10 mm, 10/12 mm

miniReceiver 2.0, Click Domes und Click Sleeves

miniReceiver 2.0



S: OL, OR, 1L, 1R, 2L, 2R, 3L, 3R



P: OL, OR, 1L, 1R, 2L, 2R, 3L, 3R



M: OL, OR, 1L, 1R, 2L, 2R, 3L, 3R, 4L, 4R



P und HP: P- und HP-miniReceiver sind mit maßgefertigter CIC-Schale bestellbar. HP-Hörer sind ausschließlich mit CIC-Schale erhältlich. Bitte IdO- oder Otoplastik-Bestellblock nutzen. Formulare unter: www.signia-pro.com/bestellformulare

Click Domes und Click Sleeves für RICs bis Xperience



Click Dome, offen (6 Stück):
4 mm, 8 mm, 10 mm



Click Sleeve, belüftet:
XS, S, M, L



Click Dome, semi open (6 Stück):
8–12 mm



Click Sleeve, geschlossen:
XS, S, M, L



Dome, geschlossen (6 Stück):
6 mm, 8 mm, 10 mm

Cerumenfilter miniReceiver 2.0



Double Click Dome (6 Stück):
8/10 mm, 10/12 mm



miniReceiver 2.0 Cerumenfilter (8 Stück)

miniReceiver 3.0

miniReceiver 3.0



S: OL, OR, 1L, 1R, 2L, 2R, 3L, 3R, 4L, 4R, 5L, 5R



P: OL, OR, 1L, 1R, 2L, 2R, 3L, 3R, 4L, 4R, 5L, 5R



M: OL, OR, 1L, 1R, 2L, 2R, 3L, 3R, 4L, 4R, 5L, 5R



HP: Bitte bestellen Sie die miniReceiver-Größe HP mit passendem CIC-Gehäuse per IdO-Bestellformular: www.signia-pro.de/bestellformulare



Concha Lock 3.0 (10 Stück)



Concha Lock 3.0 (10 Stück)
S, M, P

ThinTubes 3.0

ThinTubes 3.0 für Motion X



ThinTube 3.0
ø 0,9 mm (Set rechts/links):
S0, S1, S2, S3, S4



ThinTube 3.0 Power
ø 1,4 mm (Set rechts/links):
S0, S1, S2, S3, S4



Concha Lock 3.0 (10 Stück)

Otoplastiken für ThinTubes 3.0 und miniReceiver 3.0

Die neuen ThinTubes 3.0 sind nicht mehr eingeklebt. ThinTubes 3.0 und miniReceiver 3.0 werden mit einer speziellen Halterung in der Otoplastik befestigt.

Eartips, Sleeves und Cerumenfilter 3.0

Eartips und Sleeves 3.0



Eartip 3.0, offen (6 Stück):
5 mm, 7 mm, 10 mm



Eartip 3.0, Tulip (6 Stück):
8 mm, 12 mm

Sleeves 3.0 geschlossen, belüftet und Power



Sleeve 3.0, geschlossen:
XS, S, M, L



Sleeve 3.0, belüftet (6 Stück):
XS, S, M, L



Sleeve 3.0, Power (6 Stück):
XS, S, M, L

Cerumenfilter für ThinTubes 3.0 und, miniReceiver 3.0 und Silk Charge&Go IX



Wax Guard 3.0 NanoCare (8 Stück)

Zubehör für Insigno IX



QuickGuard Cerumenfilter, Spender (8 Stück)

Cerumenfilter für miniReceiver 3.0 HP mit CIC-Gehäuse



Wax Guard 3.0 Cerustop XL (8 Stück)



Mikrofonfilter MF1 Set (10 Stück)

iScan II

Mit iScan II arbeiten Sie mit neuester hochauflösender Technologie sowie der bewährten und beliebten iScan Software. Der große Scanraum bietet komfortables Arbeiten. Die Kompatibilität mit NOAH ermöglicht den Einsatz im bekannten Workflow. Das enge Zusammenspiel mit eBusiness erlaubt die Bestellung individueller Im-Ohr-Lösungen mit wenigen Klicks.

- Zeit pro Scan: 60 – 70 s
- Auflösung < 20 µm (einstellbar)
- Keine regelmäßige Kalibrierung notwendig
- Großer Scanraum (einfach zu handhaben)
- Geeignet für alle Abdruckmaterialien (außer transparent)
- ASCII- und STL-unverschlüsselt
- NOAH und Connexx-Datenbank (stand-alone)
- Plug-and-Play-Installation
- Bewährte und beliebte iScan Software



Direkte Bestellung über eBusiness:

- Der digitale Versand der Abdruckdaten spart Porto und verhindert Transportschäden und Verformungen, die auf dem Postweg entstehen könnten.
- Sie verringern die Zeit von der Bestellung bis zur Lieferung um bis zu 48 Stunden und erhöhen damit die Zufriedenheit Ihrer KundInnen.
- Sie können den Status Ihrer Bestellung mithilfe von eBusiness jederzeit online nachverfolgen.
- Es können nur Optionen gewählt werden, die für die gewünschte Bauform zur Verfügung stehen.

www.signia-pro.com/ebusiness

Programmiergeräte

Programmier-Interfaces für Connexx



NoahLink Wireless 2: Für die Anpassung von Bluetooth-fähigen Hörgeräten



ConnexxAir: Für die Anpassung von Hörgeräten ohne Bluetooth, aber mit e2e wireless



HI-Pro 2 USB PC-Interface: Anschluss der HI-Pro 2 über den USB-Anschluss am PC

Reinigungs- und Pflegemittel

Bieten Sie Ihren KundInnen nicht nur Hörgeräte und Zubehör der Marke Signia, sondern auch hochwertige Pflegeprodukte – alles aus einer Hand.

Signia Reinigungs- und Pflegemittel



Starter Kit Basic



Multi Tool



Reinigungsspray



Reinigungstücher

Starter Kit Basic (Tasche, 3 Reinigungstücher, Reinigungsspray, 1 Trockenkapsel, Trockenbecher)

Multi Tool (Bürste, Schlinge, Magnet, Ventbürste)

Reinigungsspray mit Bürste (30 ml)

Reinigungstücher (30 Stück – separat verpackt)

Trockenkapseln (4 Stück)

Trockenbecher

Reinigungstabletten (20 Stück – 5 Packungen à 4 Stück)

Reinigungsbecher

Puster

Elektrische Signia Reinigungs- und Trockengeräte



PerfectDry Lux



Perfect Clean

PerfectDry Lux (elektrische Trocknung und UV-Licht)

PerfectClean (elektrisches Reinigungsgerät mit Flüssigkeit)

Nachfüllkartusche Perfect Clean (30 ml)

eBusiness in neuem Look

Inσιο online bestellen und Zeit und Geld sparen

Ordern Sie Inσιο IX am besten über unser Online-Bestellportal eBusiness, denn es lohnt sich jetzt gleich doppelt. Wir haben in den vergangenen Monaten die Stabilität und die Geschwindigkeit massiv verbessert. Und mit einem neuen, modernen und übersichtlichen Design noch eins draufgesetzt.

Vorteile bei der Bestellung von IdO-Hörsystemen

- + Kürzere Bearbeitungszeiten durch digital platzierten Auftrag und geringeren Klärungsbedarf
- + Verfügbare Optionen passen sich in Echtzeit der aktuellen Auswahl an ► Somit stehen jeweils nur Optionen zur Auswahl, die auch baubar sind
- + Automatische Prüfung der ausgewählten Matrix bei Eingabe des Audiogramms
- + Passendes Zubehör und Marketing-Material gleich mitbestellen
- + Online bestellen und Abdruck direkt als **Scan hochladen** oder **per Post** einsenden
- + Falls Sie keinen Scanner besitzen, können Sie trotzdem per eBusiness bestellen. Einfach Haken bei „Abdruck kommt per Post“ setzen.



Aktuell **versandkostenfreie Lieferung** bei allen Bestellungen über eBusiness!

Schnell und einfach zum IdO

1 Bitte tragen Sie Ihre Kundenreferenz ein

Max Mustermann

Referenz später eintragen Abbrechen Bestätigen

Optional Kundennamen eintragen

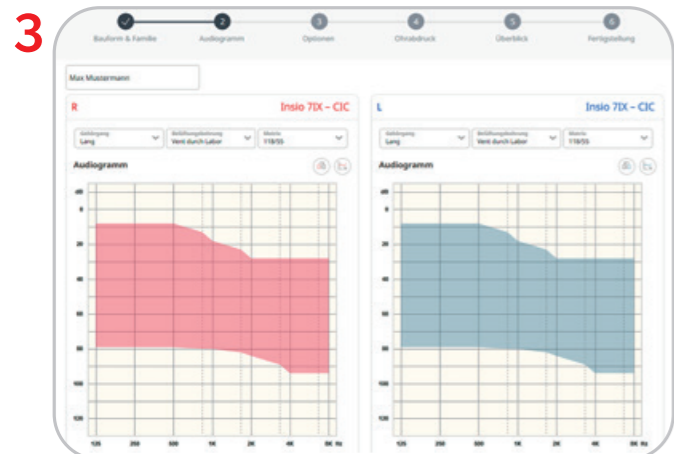

Vent, Matrix und Audiogramm

2

Geräte auswählen

4

Verschiedene Optionen zur Auswahl

5

Scan-Dateien (STL) hochladen (oder per Post einsenden)

6

Bauform und Familie	Seite	Gehörgang	Belüftung	Matrix	Ohraußensicht	Netto Preis
Inσιο 7IX - IIC	Rechts	Tief	Vent durch Labor	113/50	-	
Inσιο 7IX - IIC	Links	Tief	Vent durch Labor	113/50	-	

Bestellüberblick einsehen, Anmerkungen einfügen

7

Auftrag speichern oder absenden

Hier geht's zu eBusiness

<https://shop-de.signia-pro.com/deu/De/>

Über Signia

Signia ist eine der weltweit führenden Marken für Hörgeräte. Mit ikonischen Innovationen denken wir Hörgeräte neu. Wie sie aussehen, wirken, klingen. Unser Ziel dabei: Menschen begeistern und bewegen. Wir begreifen eine Hörminderung nicht als Einschränkung. Und Signia Hörgeräte gleichen nicht einfach nur aus. Sie ermöglichen ihren TrägerInnen, mehr zu leisten als bisher. Nicht einfach besser, sondern brillant zu sein. Und brillant zu hören. Jedes Wort, jeden Takt, jeden Atemzug.

Signia. Be Brilliant.

Die Informationen in diesem Dokument enthalten allgemeine Beschreibungen der technischen Möglichkeiten, die im Einzelfall nicht immer vorliegen müssen und ohne vorherige Bekanntgabe abgeändert werden können. Die gewünschten Leistungsmerkmale sind daher im Einzelfall bei Vertragsabschluss festzulegen.

Die Bluetooth®-Wortmarke und das Logo sind eingetragene Warenzeichen der Bluetooth® SIG, Inc. Jegliche Nutzung dieser Marke durch die Signia GmbH geschieht unter Lizenz. Andere Handelsmarken und -namen gehören den jeweiligen Inhabern.

Android und Google Play sind eingetragene Warenzeichen der Google Inc. Apple App Store ist ein eingetragenes Warenzeichen von Apple Inc.



„Made for iPhone“ bedeutet, dass ein elektronisches Zusatzgerät speziell für den Anschluss an das iPhone konstruiert ist und vom Entwickler dahingehend zertifiziert wurde, dass es den Apple-Leistungsnormen entspricht. Apple ist weder für die Funktionstüchtigkeit dieses Geräts verantwortlich noch dafür, dass es Sicherheitsstandards oder gesetzliche Vorschriften erfüllt. Bitte beachten Sie, dass die Verwendung dieses Zubehörs mit einem iPhone die drahtlose Leistung beeinträchtigen kann.

iPhone ist ein eingetragenes Warenzeichen von Apple Inc., registriert in den USA und anderen Ländern.

Das „Qi“-Symbol ist ein eingetragenes Warenzeichen des Wireless Power Consortium.

Kontakt:

Signia GmbH
Henri-Dunant-Straße 100
91058 Erlangen
Tel.: 09131 308-3333

10247250 | Gedruckt in Deutschland
© 10.2024 Signia GmbH

Sie finden uns unter:



Signia WhatsApp-Kanal



[signia-pro.com](https://www.signia-pro.com)



facebook.com/SigniaHearingGermany



youtube.com/SigniaHearing



instagram.com/SigniaHearing